

VitrA

VitrAflush 2.0 – spülrandlose Perfektion



Inhalt

02 03 04 05 06 07 08 09 10 11 12 13 14 15 16 17 18 19 20 21

Inhalt

Hochwertiges Design und Funktionalität
gehen bei VitrAflush Hand in Hand

Produktinnovation

Neuer Spüverteiler

2.0

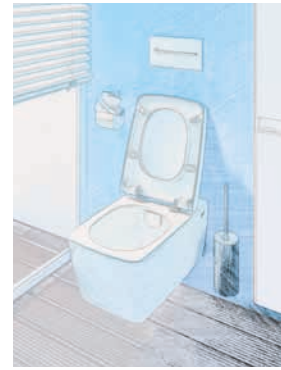

VitrAflush 2.0

22 23 24 25 26 27 28 29 30 31 32 33 34 35 36 37 38 39

2.0



VitrAflush 2.0

Produktübersicht

VitrAclean Beschichtung

V-Fit

Leistungserklärung

VitrA



Metropole

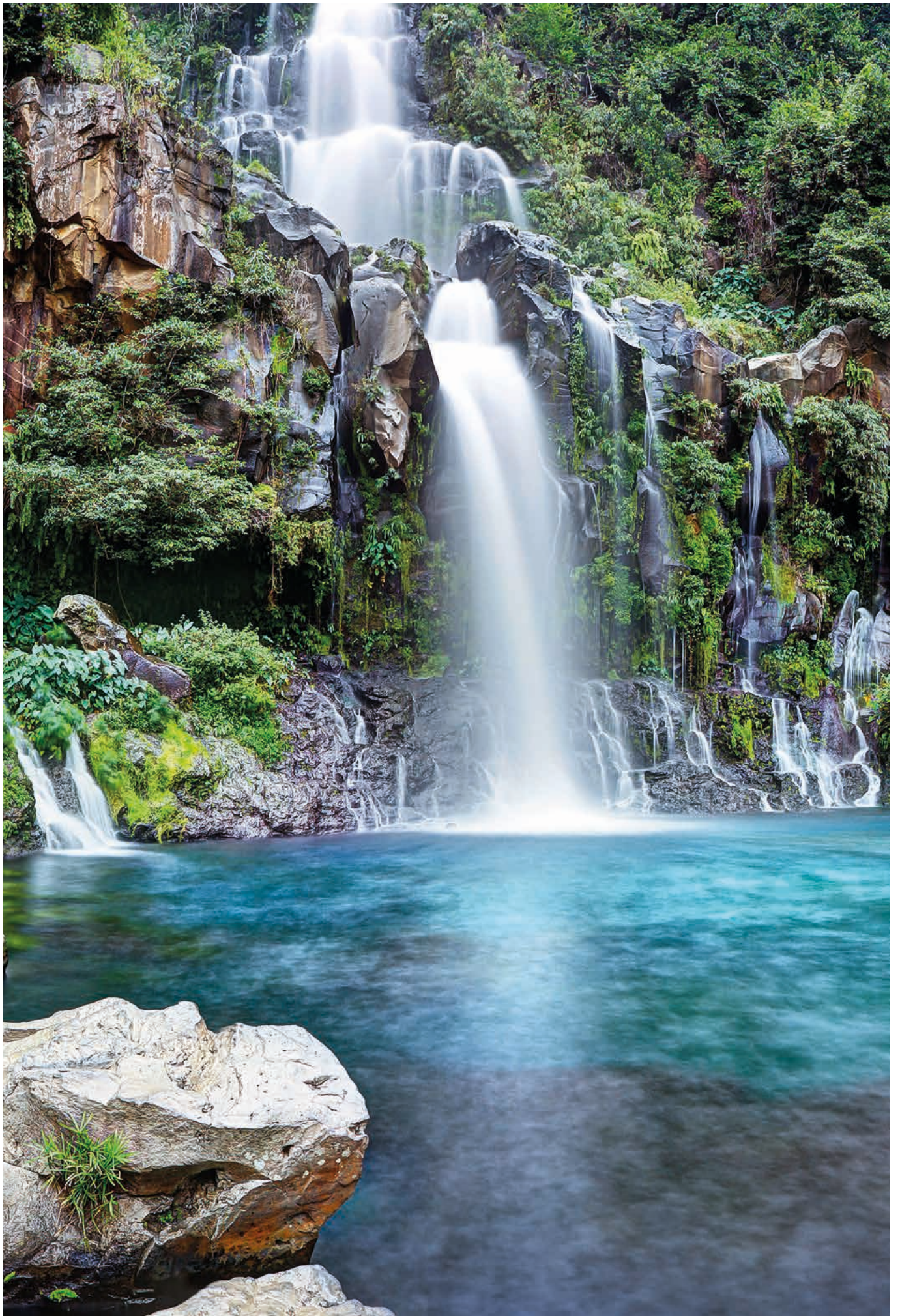



Hochwertiges Design und Funktionalität gehen bei VitrAflush Hand in Hand

Durch das innovative spülrandlose Design bietet das Wand-WC VitrAflush nachhaltige Hygiene. Ein keramischer Spülverteiler lenkt das Wasser in drei Richtungen und verhindert ein Überspritzen. Für die Reinigung ist weniger Putzmittel nötig – das schont die Umwelt und spart Zeit im Haushalt, in Hotels oder öffentlichen Einrichtungen. Das spülrandlose Wand-WC VitrAflush wurde 2014 gleich zweimal ausgezeichnet. Es erhielt den renommierten Iconic Award vom Rat für Formgebung in der Kategorie Produkt/Sanitär und den iF product design award. Bereits 2013 wurden die bekannten Auszeichnungen Good Design Award und der Innovationspreis Plus X für Design und Funktionalität gewonnen.

Produktinnovation

Die randlosen Wand-WCs VitrAflush

Die WCs fallen durch ihr stilvoll randloses Innenbecken-Design auf und garantieren dadurch perfekte Hygiene.

Wer auf ausgezeichnetes Design setzt, wird im VitrAflush-Sortiment ebenfalls fündig. Das Metropole Wand-WC VitrAflush wurde bereits mehrfach ausgezeichnet: ICONIC AWARD 2014, iF product design award 2014, Good Design Award und Innovationspreis Plus X Award – beide 2013.



Checkbox

- NACHHALTIGE MATERIALIEN
- RANDLOSES INNENBECKEN-DESIGN

= EIN PLUS AN DESIGN

Die drei Spülströme

Auch ohne Rand kein Überspritzen bei VitrAflush: Das revolutionäre Spülsystem mit dem keramischen Spülverteiler sorgt dafür, dass das Spülwasser in drei Richtungen gelenkt wird. Zur unkomplizierten Reinigung ist der Spülverteiler leicht abnehmbar.

- KEIN ÜBERSPRITZEN
- ABNEHMBARER SPÜLVERTEILER

= EIN PLUS AN FUNKTIONALITÄT

Produktinnovation

Wasser bedeutet Leben – nachhaltige WC-Hygiene

Durch den Verzicht auf einen Spülrand bietet das Wand-WC VitraFlush einen gehobenen Komfort und mehr Hygiene. Ohne den Spülrand können sich geruchsintensive Keime und Bakterien kaum festsetzen, sondern werden durch die Spülströme einfach weggespült. WC-Enten gehören damit der Vergangenheit an – die Umwelt wird geschont. Das bedeutet weniger Putzmittelbedarf und eine Zeitersparnis im Alltag, ganz gleich ob in Privathaushalten, öffentlichen Einrichtungen, Hotels oder in der Gastronomie.



Checkbox

- WENIGER ANGRIFFSFLÄCHE FÜR BAKTERIEN
- LEICHTE REINIGUNG
- GERINGER VERBRAUCH AN REINIGUNGSMITTELN

= EIN PLUS AN **HYGIENE**



Bakterienwachstum

Die gemeinsamen Besonderheiten der VitrAflush-Produkte erklärt Claudio Conigliello, Marketing Manager bei VitrA Bad: *„Mit den spülrandlosen Wand-WCs VitrAflush haben und bringen wir Produkte auf den Markt, die nicht nur hochwertig und designorientiert sind, sondern auch vortrefflich in Sachen Hygiene und Pflegeleichtigkeit. Der Vorteil dieser WCs ohne Spülrand gegenüber herkömmlichen WCs ist offensichtlich: Denn wo kein Spülrand ist, finden sich auch keine verborgenen Stellen, an denen sich Bakterien ausbreiten und Verschmutzungen ablagern können.“*

In Kombination mit einer glatten Oberfläche oder Glasur wird ein um 95 Prozent verringertes Bakterienwachstum erreicht. Dies bestätigt der Bakterien-Test, der 2013 an der Akdeniz Universität in Istanbul durchgeführt wurde.

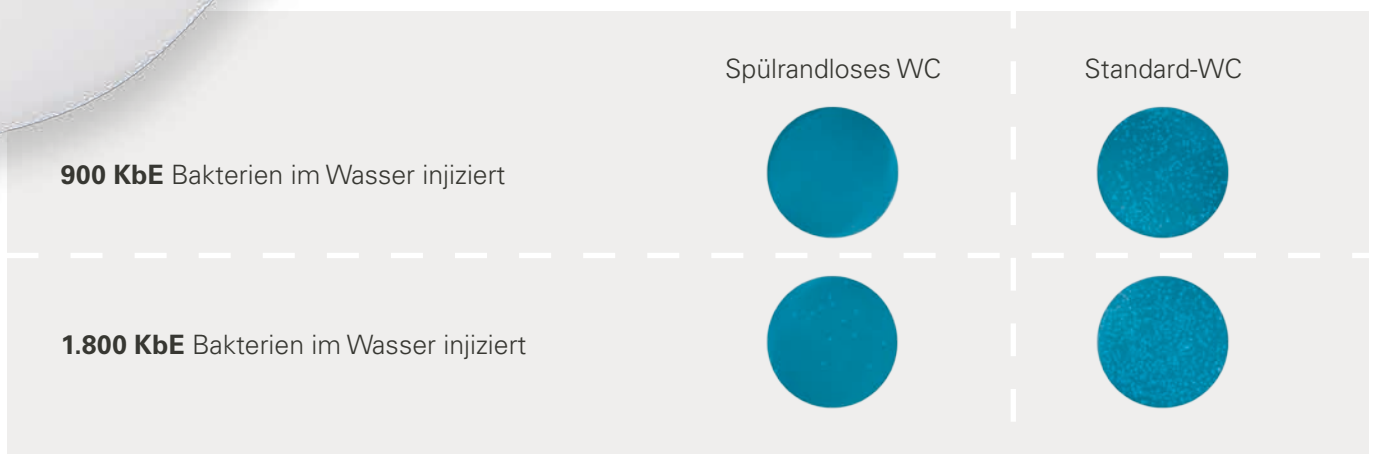



2.0

Individuelle Wasserführung ganz nach Bedarf

VitrA perfektioniert die Wasserführung bei den spülrandlosen VitrAflush WCs. Der seitlich ablaufende Spülstrom fließt jetzt in der optimierten Innenform des Keramikbeckens noch sauberer und genauer. Grundlage der weiteren Verbesserungen ist der überarbeitete Spülverteiler. Bei der aktuellen Version 2.0 besteht dieser aus der Spülverteileraufnahme zur Befestigung am WC, dem keramischen Spülaufsatz und der neu hinzugekommenen Prallplatte. Das aktualisierte Design der Spülverteileraufnahme hat deutlich reduzierte Stege und sorgt so für einen einwandfreien Durchfluss. Die Prallplatte bietet drei Varianten zur Spülwassersteuerung und passt so die Fließgeschwindigkeit individuell an die Gegebenheiten in Ihrem Zuhause an. So ist jetzt auch die Nutzung mit niedrig hängenden Unterputzspülkästen problemlos möglich. Die Norm zur Höhe der gespülten Fläche in der Keramik wird von VitrAflush 2.0 übererfüllt.

Neuer Spülverteiler

Wissenswertes

DER NEUE SPÜLVERTEILER BESTEHT AUS 3 TEILEN



Spülverteileraufnahme zur
Befestigung am WC



Keramischer Spülaufsatz



Prallplatte



ENTNAHME DER PRALLPLATTE



MÖGLICHE VARIANTEN FÜR DIE ANORDNUNG DER PRALLPLATTE



Prallplatte leitet das Wasser stärker zu den Seiten raus



Prallplatte leitet das Wasser stärker nach unten raus



Enthält keine Prallplatte, viel weniger Pralldruck, für niedrig hängende Spülkästen

SPÜLWASSERÖFFNUNG



Volle Spülwasseröffnung



Reduzierte Spülwasseröffnung

NEU:

Keine Einschränkung bei Verwendung mit Spülkästen niedriger Bauhöhe.

VitrAflush 2.0



VitrAflush 2.0: Das Sortiment

Wer sich für die WCs VitrAflush 2.0 entscheidet, den erwartet zeitgemäßes Design kombiniert mit langlebiger Keramik. Neben wirtschaftlichen Aspekten ist es vor allem die moderne Anmutung und Ästhetik, die diese WCs mit VitrAflush-Technologie für den Einsatz im privaten Wohnungsbau, in öffentlichen Räumen, in Bürokomplexen oder auch in Hotelleriebetrieben qualifiziert.

Erhältlich in folgenden Kollektionen:

- T4
- Shift
- Metropole
- Options Sento
- S50
- S20
- Conforma

VitrAflush 2.0



T4 Wand-WC VitrAflush 2.0

Produktbeschreibung	Standard	mit VitrAclean	B x T (mm)	Gewicht (kg)
Tiefspüler*	7743B003-0075	7743B403-0075	345 x 540	30,1

Eigenschaften

- ohne Spülrand
- mit verdeckter Befestigung von oben (V-Fit)
- 3/6 Liter Spülvolumen

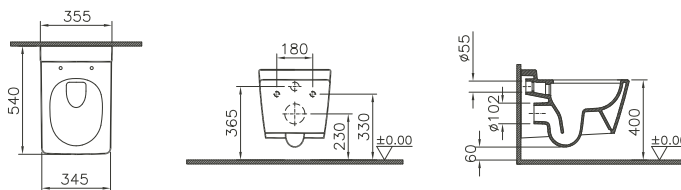

WC-Sitz

Produktbeschreibung	Artikelnummer	B x T (mm)	Gewicht (kg)
WC-Sitz ohne Absenkautomatik	96-003-401	360 x 463	2,7
WC-Sitz mit Absenkautomatik	96-003-409	360 x 463	2,7

Eigenschaften

- Duroplast, Scharniere Edelstahl
- Befestigung von oben

* Nutzung nur mit Unterputzspülkästen mit einer max. Bauhöhe von 1.300 mm möglich





Shift Wand-WC VitraFlush 2.0

Produktbeschreibung	Standard	mit VitraClean	B x T (mm)	Gewicht (kg)
Tiefspüler*	7742B003-0075	7742B403-0075	360 x 540	30,9

Eigenschaften

- ohne Spülrand
- mit verdeckter Befestigung von oben (V-Fit)
- 3/6 Liter Spülvolumen

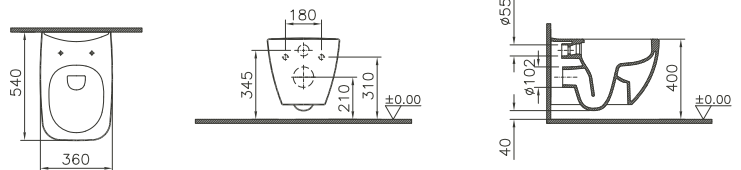

WC-Sitz

Produktbeschreibung	Artikelnummer	B x T (mm)	Gewicht (kg)
WC-Sitz ohne Absenkautomatik	91-003-401	365 x 458	3,2
WC-Sitz mit Absenkautomatik	91-003-409	365 x 458	3,2

Eigenschaften

- Duroplast, Scharniere Edelstahl
- Befestigung von oben

* Nutzung nur mit Unterputzspülkästen mit einer max. Bauhöhe von 1.300 mm möglich



VitrAflush 2.0



Metropole Wand-WC VitrAflush 2.0

Produktbeschreibung	Standard	mit VitrAclean	B x T (mm)	Gewicht (kg)
Tiefspüler*	7672B003-0075	7672B403-0075	360 x 560	30,9

Eigenschaften

- ohne Spülrand
- mit verdeckter Befestigung von oben (V-Fit)
- 3/6 Liter Spülvolumen

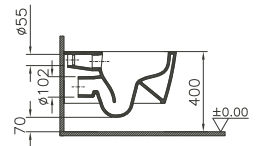
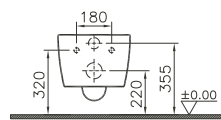
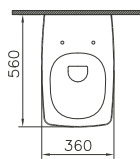

WC-Sitz

Produktbeschreibung	Artikelnummer	B x T (mm)	Gewicht (kg)
WC-Sitz ohne Absenkautomatik	90-003-401	365 x 440	3,4
WC-Sitz mit Absenkautomatik	90-003-409	365 x 440	3,4
WC-Sitz Slim mit Absenkautomatik	102-003-009	365 x 436	2,8

Eigenschaften

- Duroplast, Scharniere Edelstahl
- Befestigung von oben



* Nutzung nur mit Unterputzspülkästen mit einer max. Bauhöhe von 1.300 mm möglich



Options Sento Wand-WC VitraFlush 2.0

Produktbeschreibung	Standard	mit VitraClean	B x T (mm)	Gewicht (kg)
Tiefspüler* (lieferbar ab 7/2015)	7748B003-0075	7748B403-0075	365 x 540	28,2

Eigenschaften

- ohne Spülrand
- mit verdeckter Befestigung von oben (V-Fit)
- 3/6 Liter Spülvolumen

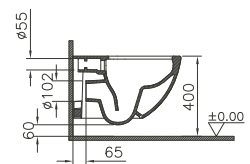
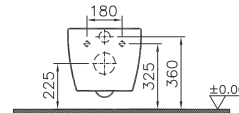
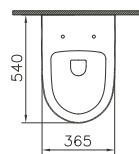

WC-Sitz

Produktbeschreibung	Artikelnummer	B x T (mm)	Gewicht (kg)
WC-Sitz ohne Absenkautomatik	86-003-401	365 x 450	3,4
WC-Sitz mit Absenkautomatik	86-003-409	365 x 450	3,4

Eigenschaften

- Duroplast, Scharniere Edelstahl
- Befestigung von oben

ALTERNATIV
WC-Sitz Slim auf S. 20



* Nutzung nur mit Unterputzspülkästen mit einer max. Bauhöhe von 1.300 mm möglich

VitrAflush 2.0



Options Sento Wand-WC Compact VitrAflush 2.0

Produktbeschreibung	Standard	mit VitrAclean	B x T (mm)	Gewicht (kg)
Tiefspüler*	7747B003-0075	7747B403-0075	360 x 495	25,9

Eigenschaften

- ohne Spülrand
- mit verdeckter Befestigung von oben (V-Fit)
- 3/6 Liter Spülvolumen

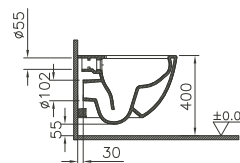
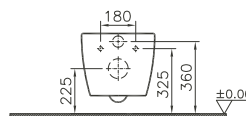
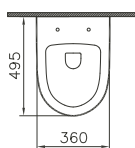

WC-Sitz Slim

Produktbeschreibung	Artikelnummer	B x T (mm)	Gewicht (kg)
WC-Sitz mit Absenkautomatik	100-003-009	365 x 450	3,4

Eigenschaften

- Duroplast, Scharniere Edelstahl
- Befestigung von oben

ALTERNATIV
WC-Sitz auf S. 19



* Nutzung nur mit Unterputzspülkästen mit einer max. Bauhöhe von 1.300 mm möglich



S50 Wand-WC VitraFlush 2.0

Produktbeschreibung	Standard	mit VitraClean	B x T (mm)	Gewicht (kg)
Tiefspüler*	7740B003-0075	7740B403-0075	360 x 520	29,5

Eigenschaften

- ohne Spülrand
- mit seitlicher Befestigung
- 3/6 Liter Spülvolumen

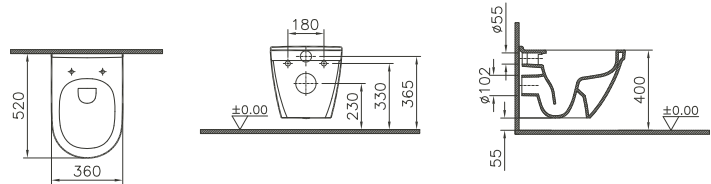

WC-Sitz

Produktbeschreibung	Artikelnummer	B x T (mm)	Gewicht (kg)
WC-Sitz ohne Absenkautomatik	72-003-301	360 x 445	2,7
WC-Sitz mit Absenkautomatik	72-003-309	360 x 445	2,7

Eigenschaften

- Duroplast, Scharniere Edelstahl
- Befestigung von oben

* Nutzung nur mit Unterputzspülkästen mit einer max. Bauhöhe von 1.300 mm möglich



VitrAflush 2.0



S50 WC-Stand-KombinationVitrAflush 2.0

Produktbeschreibung	Artikelnummer	B x T (mm)	Gewicht (kg)
Tiefspüler	5745B003-0075	355 x 650	34,0

Eigenschaften

- ohne Spülrand
- 3/6 Liter Spülvolumen
- Abgang horizontal

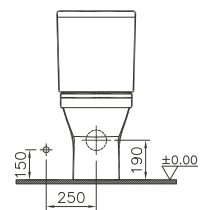
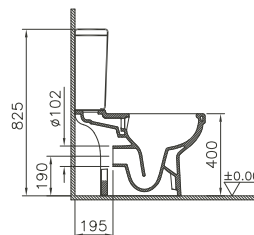
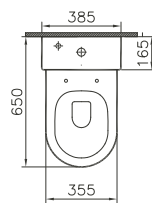

Keramischer Aufsatzspülkasten

Produktbeschreibung	Artikelnummer	B x T (mm)	Gewicht (kg)
Spülkasten	5422L003-5042	385 x 165	17,2

Eigenschaften

- mit Geberit Dual-Flush-Innengarnitur
- für 2-Mengen-Auslösung (3/6 l Funktion)
- Sichtteile verchromt
- Anschluss 3-seitig möglich



S20 Wand-WC VitraFlush 2.0

Produktbeschreibung	Standard	mit VitraClean	B x T (mm)	Gewicht (kg)
Tiefspüler*	7741B003-0075	7741B403-0075	355 x 520	20,9

Eigenschaften

- ohne Spülrand
- mit seitlicher Befestigung
- 3/6 Liter Spülvolumen

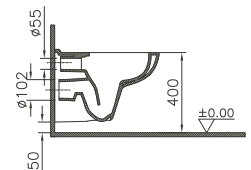
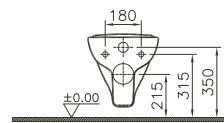
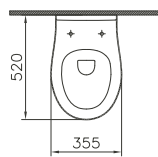

Universal-WC-Sitz

Produktbeschreibung	Artikelnummer	B x T (mm)	Gewicht (kg)
WC-Sitz ohne Absenkautomatik	84-003-011	355 x 450	2,5
WC-Sitz mit Absenkautomatik	84-003-019	355 x 450	2,5

Eigenschaften

- Duroplast, Scharniere Edelstahl
- Befestigung von oben



* Nutzung nur mit Unterputzspülkästen mit einer max. Bauhöhe von 1.300 mm möglich

VitrAflush 2.0



S20 Wand-WC VitrAflush 2.0 Compact

Produktbeschreibung	Standard	mit VitrAclean	B x T (mm)	Gewicht (kg)
Tiefspüler*	7749B003-0075	7749B403-0075	350 x 485	21,3

Eigenschaften

- ohne Spülrand
- mit seitlicher Befestigung
- 3/6 Liter Spülvolumen

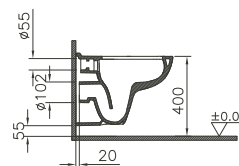
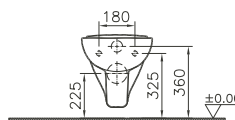
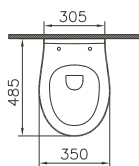

Universal-WC-Sitz

Produktbeschreibung	Artikelnummer	B x T (mm)	Gewicht (kg)
WC-Sitz ohne Absenkautomatik	84-003-011	355 x 450	2,5
WC-Sitz mit Absenkautomatik	84-003-019	355 x 450	2,5

Eigenschaften

- Duroplast, Scharniere Edelstahl
- Befestigung von oben



* Nutzung nur mit Unterputzspülkästen mit einer max. Bauhöhe von 1.300 mm möglich



Conforma Wand-WC VitraFlush 2.0, 70 cm

Produktbeschreibung	Standard	mit VitraClean	B x T (mm)	Gewicht (kg)
Tiefspüler*	5810B003-0075	5810B403-0075	350 x 700	31,4

Eigenschaften

- rollstuhlgerecht
- ohne Spülrand
- 3/6 Liter Spülvolumen
- mit seitlicher Befestigung
- erhöhte Montage erforderlich zur Erreichung einer Sitzhöhe von 480 mm, nach DIN 1385-6, DIN-EN 38, DIN 18040, DIN-EN 997

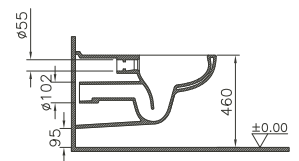
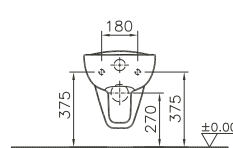
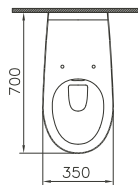

Universal WC-Sitz

Produktbeschreibung	Artikelnummer	B x T (mm)	Gewicht (kg)
WC-Sitz ohne Absenkautomatik	84-003-011	355 x 450	2,5
WC-Sitz mit Absenkautomatik	84-003-019	355 x 450	2,5

Eigenschaften

- Duroplast, Scharniere Edelstahl
- Befestigung von oben

* Nutzung nur mit Unterputzspülkästen mit einer max. Bauhöhe von 1.300 mm möglich



















VitrAflush 2.0



Options Sento



Produktübersicht

T4		Shift		Metropole		Options Sento	
7743B003-	345 x 540 mm	7742B003-	360 x 540 mm	7672B003-	360 x 560 mm	7748B003-	365 x 540 mm
							
0075 ohne Spülrand, Tiefspüler, mit verdeckter Befestigung von oben (V-Fit), 3/6 Liter Spülvolumen, WC-Sitz 96-003-xxx		0075 ohne Spülrand, Tiefspüler, mit verdeckter Befestigung von oben (V-Fit), 3/6 Liter Spülvolumen, WC-Sitz 91-003-xxx		0075 ohne Spülrand, Tiefspüler, mit verdeckter Befestigung von oben (V-Fit), 3/6 Liter Spülvolumen, WC-Sitze 90-003-xxx, WC-Sitz Slim 102-003-009		0075 ohne Spülrand, Tiefspüler, mit verdeckter Befestigung von oben (V-Fit), 3/6 Liter Spülvolumen, WC-Sitze 86-003-xxx, WC-Sitz Slim 100-003-009 (lieferbar ab 7/2015)	
96-003-	360 x 463 mm	91-003-	365 x 458 mm	90-003-	365 x 440 mm	86-003-	365 x 450 mm
							
401 ohne Absenkautomatik 409 mit Absenkautomatik		401 ohne Absenkautomatik 409 mit Absenkautomatik		401 ohne Absenkautomatik 409 mit Absenkautomatik		401 ohne Absenkautomatik 409 mit Absenkautomatik	
Options Sento		S50		S20		S20	
7747B003-	360 x 495 mm	7740B003-	360 x 520 mm	7741B003-	355 x 520 mm	7749B003-	350 x 485 mm
							
0075 Compact, ohne Spülrand, Tiefspüler, mit verdeckter Befestigung von oben (V-Fit), 3/6 Liter Spülvolumen, WC-Sitze 86-003-xxx, WC-Sitz Slim 100-003-009 (lieferbar ab 7/2015)		0075 ohne Spülrand, Tiefspüler, mit seitlicher Befestigung, 3/6 Liter Spülvolumen, WC-Sitz 72-003-xxx		0075 ohne Spülrand, Tiefspüler, mit seitlicher Befestigung, 3/6 Liter Spülvolumen, WC-Sitz 84-003-xxx		0075 Compact, ohne Spülrand, Tiefspüler, mit seitlicher Befestigung, 3/6 Liter Spülvolumen, WC-Sitz 84-003-xxx	
100-003-	365 x 450 mm	72-003-	360 x 445 mm	84-003-	355 x 450 mm	84-003-	355 x 450 mm
							
009 mit Absenkautomatik WC-Sitz Slim		301 ohne Absenkautomatik 309 mit Absenkautomatik		011 ohne Absenkautomatik 019 mit Absenkautomatik		011 ohne Absenkautomatik 019 mit Absenkautomatik	

Conforma

5810B003- 350 x 700 mm



0075 ohne Spülrand, Tiefspüler, rollstuhlgerecht, 3/6 Liter Spülvolumen, mit seitlicher Befestigung, WC-Sitz 84-003-xxx

Erhöhte Montage erforderlich zur Erreichung einer Sitzhöhe von 480 mm nach DIN 1385-6, DIN-EN 38, DIN 18040, DIN-EN 997



S50

5745B003- 355 x 650 mm

0075 Tiefspüler ohne Spülrand, 3/6 Liter Spülvolumen, Abgang horizontal, WC-Sitz 72-003-xxx

5422L003 - 385 x 165 mm

5042 Keramischer Aufsatzspülkasten, mit Geberit Dual-Flush-Innengarnitur, für 2-Mengen-Auslösung (3/6 l Funktion), Sichtteile verchromt, Anschluss 3-seitig möglich

84-003- 355 x 450 mm



011 ohne Absenkautomatik
019 mit Absenkautomatik

72-003- 360 x 445 mm



301 ohne Absenkautomatik
309 mit Absenkautomatik

NEU WC-Sitze Slim

Metropole

102-003- 365 x 436 mm



009 mit Absenkautomatik

Options Sento

100-003- 365 x 450 mm



009 mit Absenkautomatik

VitrAclean Beschichtung

VitrAclean

VitrAclean ist ein spezielles Beschichtungsverfahren, das die Oberflächenspannung der Sanitärkeramik erhöht, sodass Schmutz einfach mit ein wenig Wasser abgespült werden kann. Mit dieser einzigartigen Technologie wird die Entstehung von lästigen Kalkablagerungen und anderen Flecken deutlich vermindert.

- Wasser und Stoffe, die sich an der Oberfläche absetzen können, perlen durch die VitrAclean Beschichtung einfach ab
- VitrAclean erhöht den Kontaktwinkel zwischen Wasser und Keramikoberfläche
- Einfachere Reinigung als bei herkömmlicher Beschichtung
- Anwendbar für alle Arten von Waschbecken, WCs und Bidets

VitrAclean erleichtert die Reinigung, verschafft der Oberfläche jedoch keine selbstreinigenden Eigenschaften. Ihr Produkt bedarf einer regelmäßigen Reinigung.



Reinigung und Pflege

- Zur täglichen Reinigung empfehlen wir die Verwendung eines sauberen, weichen und feuchten Reinigungstuchs. Die Reinigungstücher sollten keine Mikrofasern enthalten.
- Wenn Sie ein Reinigungsmittel verwenden möchten, nehmen Sie am besten einen säurehaltigen Reiniger.
- Bei hartnäckigen Verschmutzungen lassen Sie ein mit Reinigungsmittel getränktes Tuch über Nacht auf der verschmutzten Stelle einwirken.

Bestellbeispiel

5810B003-0075 Standardausführung



Die Zahlenkombination ändert sich von „003“ zu „403“

5810B403-0075 mit VitrAclean





V-Fit

Schnelle und einfache WC-Installation

In puncto Zeitersparnis hat Vitra noch ein weiteres Highlight zu bieten, das von Anfang an eine wichtige Rolle spielt: die neue Montagetechnik V-Fit, die eine besonders zügige, komfortable und dadurch kostengünstige

Installation von wandhängenden WCs erlaubt. V-Fit findet Verwendung bei diversen WC-Modellen, so auch bei den Wand-WCs VitraFlush aus den Kollektionen T4, Options Sento, Shift und Metropole.

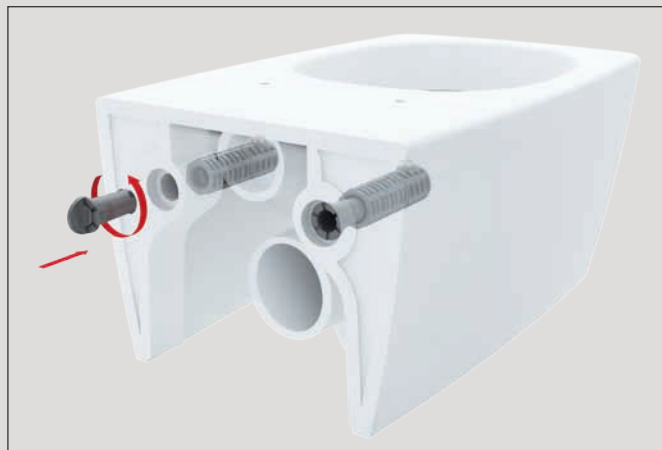
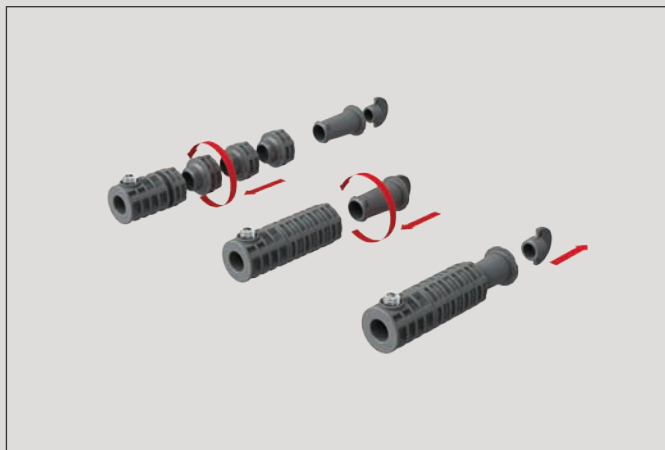

Checkbox

- SCHNELLERE UND EINFACHERE WC-INSTALLATION
- KOMPATIBEL MIT DIVERSEN WC-GRÖSSEN
- KOSTENGÜNSTIG

= EIN PLUS AN **ZEITERSPARNIS**

Leistungserklärung

Nr. DoP-997

Dokument Nr.: KGF-132/Ref.-Nr.: 0/Datum: 07.06.2013

Serie	Artikel Nr.	Bezeichnungscod
T4	7743	EN 997
SHIFT	7742	EN 997
METROPOLE	7672	EN 997
SENTO	7747, 7748	EN 997
S50	5745	EN 997- LR/NPD
S50	7740	EN 997
S20	7741, 7749	EN 997
CONFORMA	5810	EN 997

1. Eindeutige Artikelnummer des Produkttyps: [siehe beiliegende Aufstellung](#)
2. Produktbezeichnung, Chargen-, Seriennummer oder Ähnliches, die die Identifikation des Bauprodukts gemäß 11(4) ermöglichen: [WCs und WC-Kombinationen mit angeformtem Geruchsverschluss](#)
3. Verwendungszweck, den der Hersteller gemäß den geltenden harmonisierten technischen Spezifikationen vorsieht: [Körperhygiene \(PH\)](#)
4. Name, eingetragener Firmenname oder eingetragenes Warenzeichen und Anschrift des Herstellers gemäß Artikel 11 (5): [Eczacıbaşı Building Materials Co., Eskisehir Karayolu 4. km. Bozüyük 11300 Bilecik - TR, Tel.: 00 90 228 314 04 00 Fax: 00 90 228 314 04 12, E-Mail: murat.toker@eczacıbaşı.com.tr, Web: www.vitra.com.tr](#)
5. Nicht anwendbar
6. System oder Systeme zu Überprüfung und Nachweis der Leistungsbeständigkeit des Bauprodukts nach BauPVO (305/2011/EU), Anhang V: [System 4](#)
7. Bei einer Leistungserklärung bezüglich eines Bauprodukts, für das eine harmonisierte Norm gilt: [Produkttyp und betriebliche Produktionskontrolle werden durch den Hersteller festgelegt](#)
8. Nicht anwendbar
9. Ausgewiesene Leistung

Entscheidende Merkmale*	Leistung	Harmonisierte technische Norm
Spülanforderungen (CF)	Bestanden	EN 997:2013
Geruchsverschlusshöhe (BP)	Bestanden	
Reinigbarkeit (CA)	Bestanden	
Statische Belastbarkeit (LR)	Bestanden	
Dichtheit (WL)	Bestanden	
Ventilzuverlässigkeit (VR)	Bestanden	
Dauerhaftigkeit (DA)	Bestanden	

* Entscheidende Merkmale und ausgewiesene Leistung können auch im Bezeichnungscod erkennbar sein. Der Bezeichnungscod wird in Absatz 8 (Kennzeichnung) eingeführt.

10. Die in Punkt 1 und 2 genannte Produktleistung stimmt mit der in Punkt 9 ausgewiesenen Leistung überein. Diese Leistungserklärung wurde alleinverantwortlich vom in Punkt 4 genannten Hersteller ausgestellt. Unterzeichnet im Namen des Herstellers von:



Salim Oztabak
Leiter Qualitätssicherung

Bozüyük, 2013-06-07



5.000.000*	Keramikteile
720.000*	WC-Sitze
3.000.000*	Armaturen
2.500.000*	Bad-Accessoires
350.000*	Acryl-Bade- und Brausewannen
460.000*	Badmöbel-Komponenten
35.000.000*	Quadratmeter Fliesen
11.730	Mitarbeiter

* pro Jahr

VitrA – zeitloses Bad-Design

Von Sanitärkeramik über Badmöbel bis hin zu Armaturen, Wannen und Fliesen. VitrA Bad ist eine der wenigen globalen Herstellermarken, die komplette Bäder gestaltet.

Die Kollektionen werden unterschiedlichsten Ansprüchen gerecht und entstehen ausschließlich in Zusammenarbeit des VitrA Bad Design Teams mit teils weltweit bekannten Top-Designern wie:

- Ross Lovegrove
- Christophe Pillet
- Matteo Thun
- NOA Design Group
- Pilots Design
- Inci Mutlu
- Indeed
- Nexus
- Pentagon Design

VitrA Bad ist eine führende Marke der türkischen Eczacıbaşı Bauprodukte Gruppe, die mit den unternehmensweiten Richtlinien „Blue Life“ arbeitet, um das Thema Nachhaltigkeit auf allen Ebenen des Konzerns zu etablieren und seinen Vorrang zu betonen. Zum weltweit operierenden Konzern zählen auch Engers Keramik, Villeroy & Boch Fliesen und Burgbad.

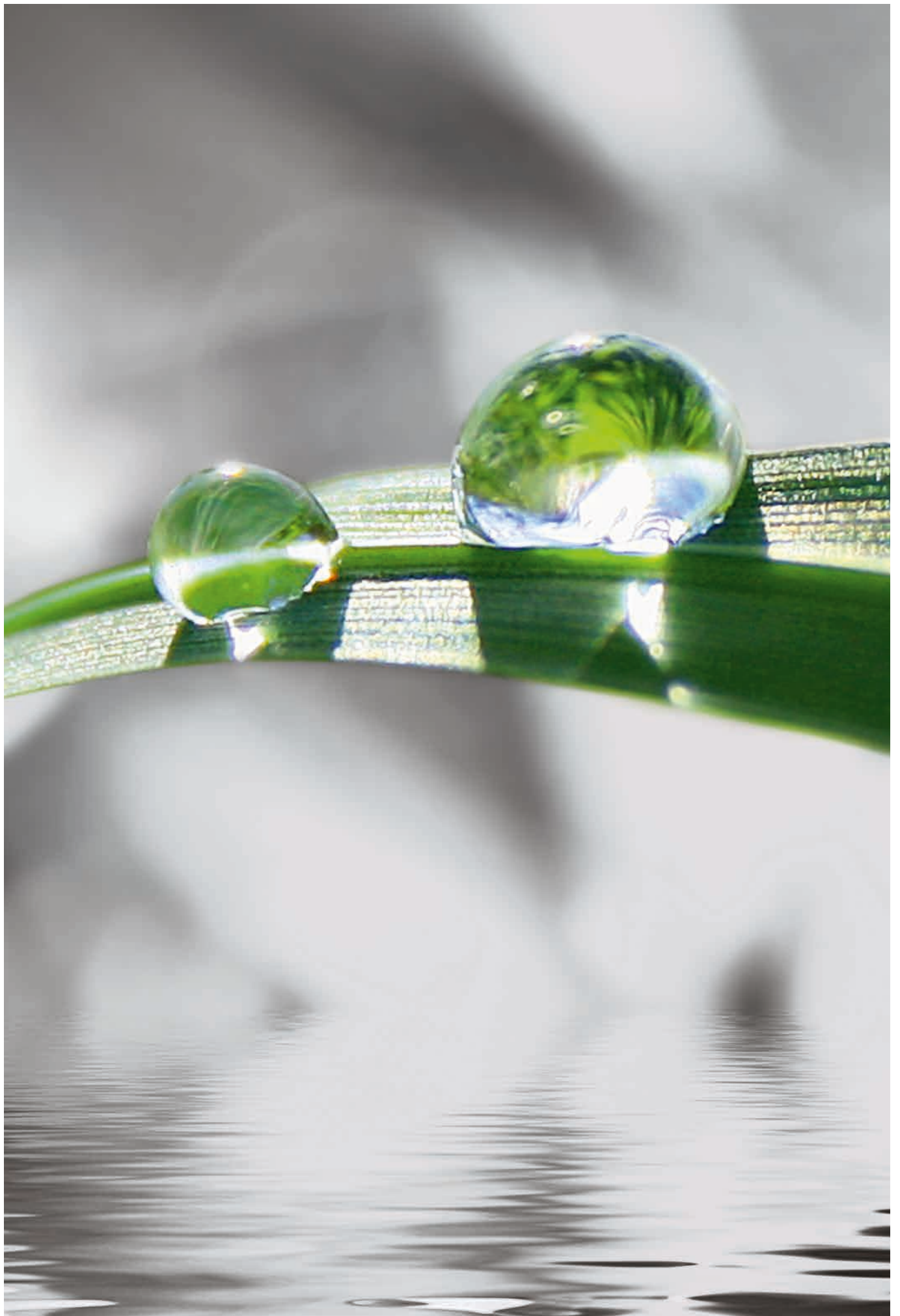

Nachhaltigkeit von A wie Anfang bis Z wie Zukunft



Das Thema Nachhaltigkeit ist heute in aller Munde. Auch bei VitrA Bad. Allerdings schreiten wir lieber zur Tat, als dass wir nur darüber reden. Deshalb denken, planen und handeln wir im Rahmen unserer „Blue Life“-Richtlinien vorausschauend und langfristig, damit wir noch ressourcenschonender, noch umweltfreundlicher und nicht auf Kosten von Mensch und Natur produzieren.

Ökologische Verantwortung ist bei VitrA Bad ebenso lange und fest verankert wie der Anspruch an hervorragende Sanitär Lösungen. Gutes Design steht hier für mehr als für eine glänzende Oberfläche und ansprechende Formgebung, es ist ein umfassenderes Prinzip. Eingesetzt werden ausschließlich natürliche Rohstoffe wie Ton, Kaolin, Feldspat und Quarz. Die Transportwege der Materialien zu den Produktionsstätten sind dabei extrem kurz. Um so umweltschonend wie möglich arbeiten zu können, hat VitrA in neueste Technologien investiert, die die Kohlendioxidemissionen so gering wie möglich halten, Ressourcen schonen und das Recyclingpotenzial erhöhen. VitrA setzt z.B. auf Absauganlagen sowie auf hochmoderne Wasseraufbereitungssysteme in der Fliesenproduktion. Der Wasserverbrauch in der Produktion konnte um ein Drittel gesenkt werden.

Mit intelligenten Produkten weiterdenken

Nicht nur bei der Fertigung, sondern auch bei den Produkten gehen wir neue, umweltfreundliche Wege. In unserem Innovation Center entwickeln wir Sanitärkeramik, die dazu beiträgt, nachhaltiger zu leben. So kann die Wassermenge durch innovatives Design reduziert werden. Auch gibt es neue Sparfunktionen, um die Spülmenge bei Toiletten zu reduzieren, oder ein intelligentes Beleuchtungskonzept, das den Energiebedarf im Bad verringert.



Institut Bauen
und Umwelt e.V.

Verantwortung, Optimierung, Zertifizierung

Wir möchten der Umwelt so viel an Belastung ersparen wie möglich. Deshalb haben wir das Thema Nachhaltigkeit in den Richtlinien „Blue Life“ manifestiert. Nur so können wir über alle Produktionsschritte und auf allen Konzernebenen der Eczacıbaşı-Gruppe einen durchgängig hohen Umwelt- und Qualitätsstandard sichern.

Das sehen nicht nur wir so, sondern auch das Institut Bauen und Umwelt e. V., das Vitra bereits 2011 als ersten Hersteller von Sanitärkeramik in Europa nach den strengen Kriterien der ISO 14025 zertifiziert hat. Dabei wurde nicht nur der gesamte Entwicklungsprozess von der Herstellung der Produkte über den Gebrauch bis hin zur Entsorgung geprüft, sondern auch nachvollziehbar gemacht. Für Vitra ist dies einer von vielen Schritten, um in der Branche Maßstäbe zu setzen und die Zukunft nachhaltig zu gestalten.

Zahlen, auf die man zählen kann

- Senkung des Wasserverbrauchs während des Produktionsprozesses um ein Drittel
- Senkung des generellen Energiebedarfs der Produktionsstätten um 15 %
- Senkung des Produktionsausschusses um 30 % dank verbessertem Brennprozess der Keramik
- 15 % weniger Gasverbrauch in der Produktion von Sanitärkeramik
- Senkung des Gasverbrauchs in der Fliesenproduktion um 45 % durch Wärmerückgewinnung bei der Trocknung





VitrA wurde mit dem höchsten europäischen Umweltpreis ausgezeichnet

Die Dachorganisation der VitrA Bad GmbH, die Eczacıbaşı Building Products, hat den Europäischen Umweltpreis für Unternehmen in der Kategorie „Management“ gewonnen. Ausgezeichnet wurde das unternehmenseigene System für Nachhaltigkeitsmanagement „Blue Life“. Die Preisverleihung fand am 1.12.2014 rund um die Umweltmesse Pollutec in Lyon statt.

Die ökologisch innovativsten Unternehmen Europas – der Europäische Umweltpreis für Unternehmen

Seit 1987 wird der Europäische Umweltpreis für Unternehmen vergeben, mit dem die Unternehmen ausgezeichnet werden, die dieses Ziel durch grüne Innovationen am erfolgreichsten in folgenden Bereichen umgesetzt haben: Management, Produkte, Verfahren, Internationale Kooperation oder durch die Verknüpfung von Geschäft und Biodiversität. Jedes Unternehmen in einem EU-Mitgliedsland oder -Kandidatenland kann teilnehmen. Jedoch müssen Unternehmen zunächst eine nationale Ausscheidung erfolgreich bestehen, bevor sie für den Europäischen Preis infrage kommen. Dieses zweistufige Verfahren soll gewährleisten, dass die Gewinner „die Besten der Besten“ sind: die weitsichtigsten, verantwortungsvollsten und innovativsten Unternehmen Europas.

VitrA

05/2015 – We reserve the right to make technical modifications and alter colours without prior notice.

VitrA Bad GmbH
Agrippinawerft 24
D-50678 Köln

Tel. + 49 221 277 368-0
Fax + 49 221 277 368-500
info@vitra-bad.de
vitra-bad.de | vitra-studio.de

 Eczacıbaşı