

ONI



VASCO

INNOVATIVES DESIGN

VASCOGROUP

ist ein weltweiter Anbieter von Heizungs- und Lüftungsanlagen. Zu den bekannten Marken der Gruppe gehören Vasco, Brugman und Superia. **Vasco ist ein führender Produzent von Designheizkörpern, Lüftungsanlagen und Fußbodenheizungen sowie Marktführer bei Badheizkörpern (Benelux). Brugman und Superia** sind Qualitätsmarken für **Flachheizkörper** und gehören in ihrem Marktsegment zur absoluten Spitzenklasse. Die Vasco Group entwickelt und optimiert verbesserte Technologien und Produkte für das Raumklima des Endverbrauchers und das alles mit besonderem Augenmerk auf die individuellen Bedürfnisse des Kunden. Bei der Suche nach alternativen Materialien, neuen Designs und innovativen Produktionsmethoden konnte Vasco bereits mehrere Auszeichnungen und Preise gewinnen. Der Hauptsitz befindet sich im belgischen Dilsen. Die Produktionsstätten befinden sich in Tubbergen (Niederlande), Zedelgem (Belgien), Dilsen (Belgien) und Legnica (Polen). Die Vasco Group beschäftigt rund 700 Mitarbeiter und gehört zur Unternehmensgruppe **Vaessen Industries**.

ENTDECKEN SIE UNTER **WWW.VASCO.EU** UNSER UMFANGREICHES PRODUKTANGEBOT AN **DESIGN-HEIZKÖRPERN, FUSSBODENHEIZUNGEN UND LÜFTUNGSSYSTEMEN.**

ONI

ALUMINIUM DESIGN, COPPER TECHNOLOGY

ONI

Hauchdünn, behaglich warm und ein Festmahl für das Auge. Der neue Vasco Oni setzt im Heizkörperdesign völlig neue Maßstäbe. In die ultradünne Frontplatte aus Aluminium mit optionalen Handtuchausparungen ist ein Heizungsrohr aus Kupfer eingearbeitet, das einen nur minimalen Wasserinhalt besitzt. Der praktisch schwebend wirkende, flache Heizkörper ist deswegen nicht nur schön anzusehen, sondern auch äußerst effizient und somit sehr energiesparsam. Ideal geeignet für Niedrigtemperatursysteme.

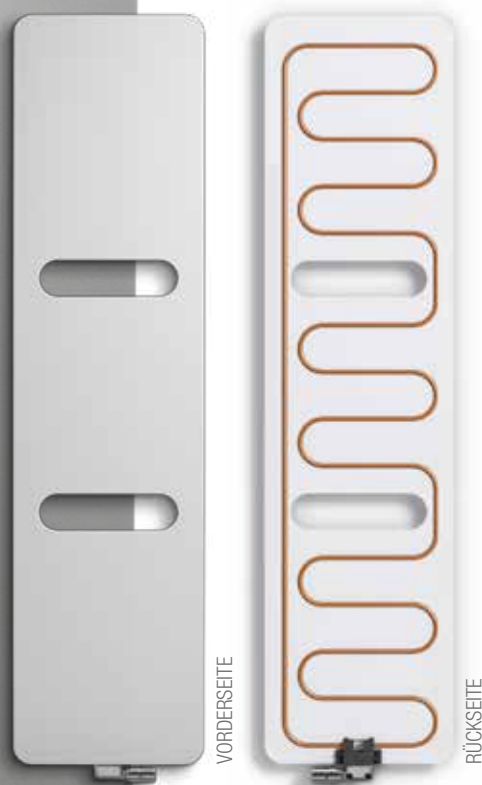

O-P WHITE FINE TEXTURE



SIM
EINFACHHEIT UND

ONI

Der zeitlose Oni kombiniert ein klares und nüchternes Design mit einer unübertroffenen Gebrauchsfreundlichkeit. Mit seinen sanft abgerundeten Kanten und der schlank gestalteten Wärmefläche zieht er in jeder Inneneinrichtung alle Blicke auf sich. Der Oni ist in praktisch allen Vasco-Farben erhältlich und fügt sich damit mühelos in jede Umgebung ein.

PLICITY

EFFIZIENZ, AUF DAS ABSOLUT WESENTLICHE KONZENTRIERT UND BEFREIT VON ALLEM ÜBERFLÜSSIGEN



RAFFINIERTE HANDTUCHAUSSPARUNGEN UND MIT VERTRAUTEM VASCO-MITTELANSCHLUSS



ONI

Der Vasco Oni steht in zwei Modellen zur Verfügung:

Als Modell O-NP ohne Aussparungen, als vollständig flacher Designheizkörper und als Modell O-P mit einer bzw. zwei Handtuchausparungen. Beide Modelle sind 500 mm breit und in den drei Höhen 1400, 1800 und 2000 mm erhältlich.

Bei den raffinierten Handtuchausparungen handelt es sich um ein technologisches Meisterwerk, da sie dieselben sanften Rundungen wie die Außenkanten des Heizkörpers besitzen. Die Aussparungen sind präzise in die Mäanderstruktur des Heizungsrohrs aus Kupfer eingearbeitet. Ob mit oder ohne Aussparungen: Sie erhalten immer den gleichen Wärme komfort! Entscheiden Sie sich für die vollständig flache Ausführung, um Ihrer Diele, Ihrem Wohnzimmer oder Ihrem Eingangsbereich ein raffiniertes Schattenspiel zu verleihen. Oder profitieren Sie in Küche oder Badezimmer von den praktischen Handtuchausparungen.

O-NP OHNE AUSSPARUNGEN



O-P MIT AUSSPARUNGEN



O-P MID BLUE



O-P MELON YELLOW



Der Vasco Oni besteht aus einer 8 mm dicken, verstärkten Aluminiumplatte und ist somit der dünnste Heizkörper, der jemals von Vasco hergestellt wurde. Der Heizungsrohrverlauf wird bis auf 2 mm zur Oberfläche ausgefräst. Anschließend wird das Rohr in die Fräsnut der Aluplatte hineingepresst. Das Ergebnis: Ein hauchdünner Heizkörper, der in Kombination mit dem diskreten Mittelanschluss beinahe vor der Wand zu schweben scheint. Dank seines nur minimalen Wasserinhalts und des thermischen Zusammenspiels von Kupfer und Aluminium reagiert der Oni rasend schnell und äußerst effizient.

THIN

Selbst in seiner größten Ausführung (500 x 2000 mm) wiegt das Modell nur 23 kg und lässt sich somit schnell und einfach von Ihrem Installateur montieren.



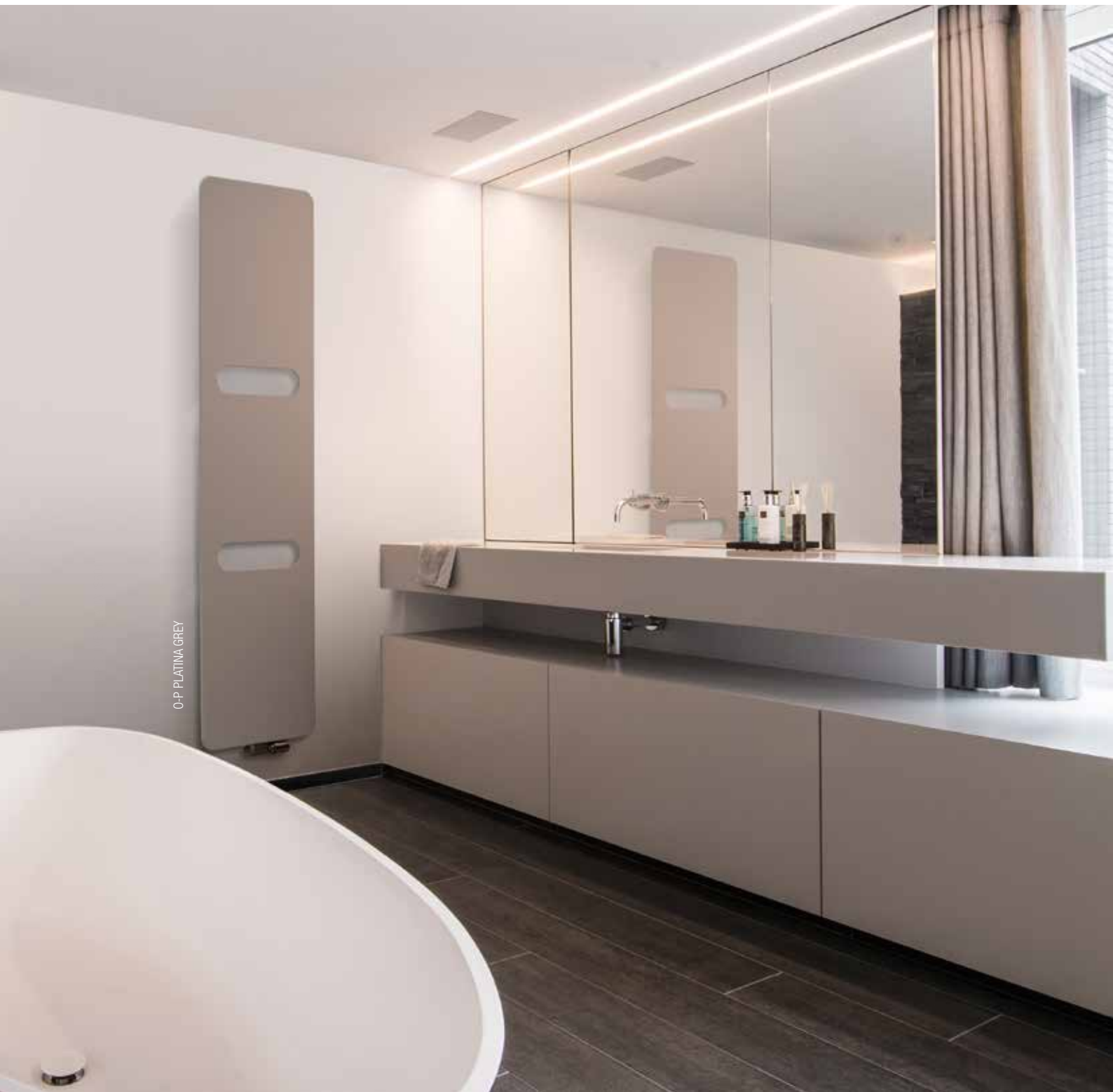

O-P PLATINA GREY

ONI

Modell O-P eignet sich hervorragend als Designheizkörper für das Badezimmer. Der Oni verfügt über eine Frontplatte aus Aluminium, die sich besonders schnell aufheizt und Wärme abgibt. In Kombination mit den sanft abgerundeten Handtuchausparungen sorgt der Oni in kürzester Zeit für ein angenehm warmes Badehandtuch.



DIE HANDTUCHAUSSPARUNGEN BESITZEN DIESELBEN SANFTEN RUNDUNGEN WIE DIE



O-P-WHITE ALUMINIUM

AUSSENKANTEN DES HEIZKÖRPERS. EIN TECHNISCHES MEISTERWERK VON FORMAT!



O-NP WHITE ALUMINIUM



Modell O-NP mit seiner vollständig flachen Frontplatte ist schön anzuschauen und erhält durch sein ultradünnes Design einen „schwebenden Effekt“. Dieser Heizkörper beschränkt sich auf das absolut Wesentliche und ist frei von allem Überflüssigen, wodurch er in jede Inneneinrichtung passt. Authentisch, inspirierend und sehr zweckmäßig. Nicht nur heute, sondern auch noch in 30 Jahren. Somit ein zeitloser Blickfang!

O-NP MINT GREEN

ACCESSOIRE MULTI+: DER PERFEKTE PARTNER FÜR DAS ONI-MODELL O-NP!



O-NP & MULTI+ WHITE FINE TEXTURE

ONI UND MULTI+

MULTI+ lässt sich perfekt mit jedem vertikalen

Designheizkörper von Vasco kombinieren.

Der sowohl links als auch rechts am Heizkörper

zu befestigende, stilvolle Handtuchbügel geht in

eine breite Ablagefläche über, die Platz für Ihre

Liebblingsutensilien bietet. Seine unsichtbare

Befestigung verleiht dem MULTI+ einen

schwebenden Eindruck.

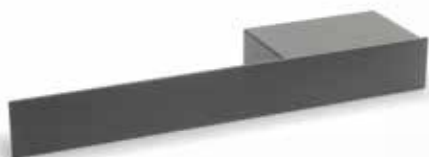

BLACK JANUARY
(M300)

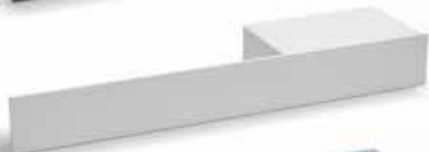

WHITE FINE TEXTURE
(S600)



PIGEON BLUE
(S601)

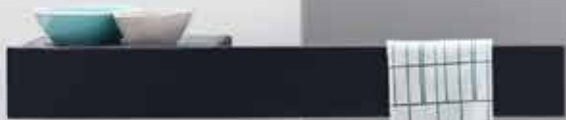

O-NP ALUMINIUM GREY, JANUARY & MULTI+ BLACK, JANUARY

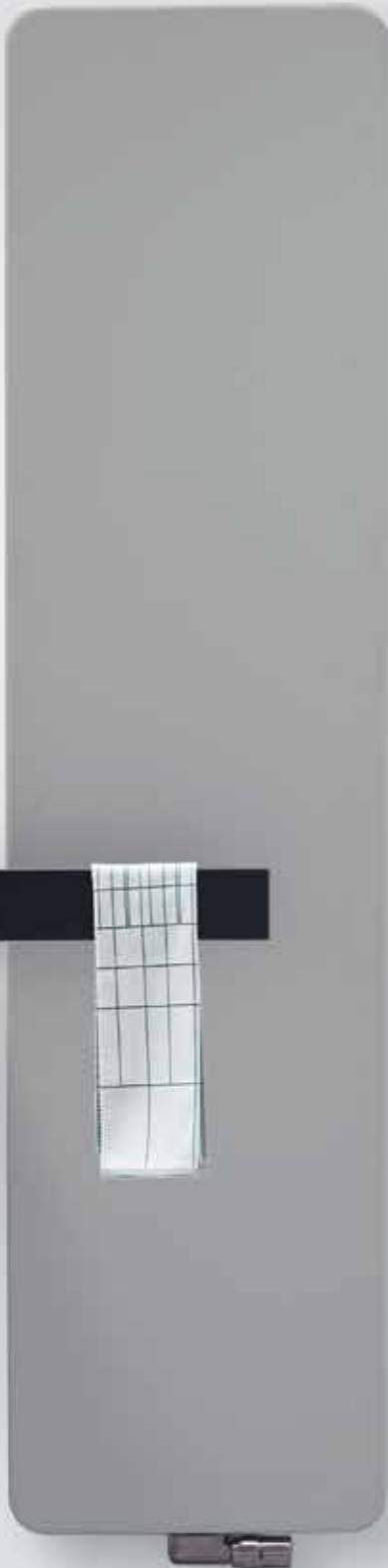

MEHR PLATZ, MEHR RUHE, MEHR DESIGN







WIE ONI (O-P / O-NP) BESTELLEN
 Lieferzeit 15 - 30 Werktage
 (ab Werk zuzüglich Transportdauer)

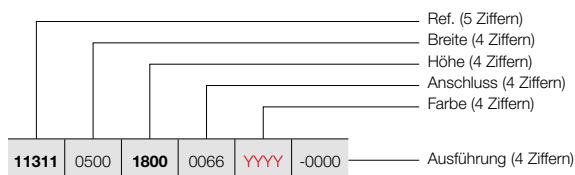

WIE LAGERHEIZKÖRPER ONI (O-P / O-NP) BESTELLEN
 Lieferzeit 5 Werktage
 (ab Werk zuzüglich Transportdauer)

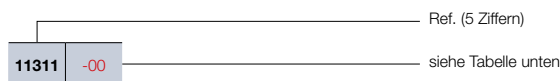

PRODUKTGRUPPE 1A

BESTELLNUMMER MASSHEIZKÖRPER ONI (O-P / O-NP)	TECHNISCHE DATEN							STANDARD-FARBE		ANDERE FARBEN
	Breite (L mm)	Höhe (H mm)	75/65/20 (Watt) (Ø50K)	55/45/20 (Watt) (Ø30K)	n-Exp.	Gewicht (kg)	Wasserinhalt (l)	Preis S600	Verkürzte Bestell-Nr. S600 Lager	Preis Farbe
REF. O-P : 11311										
11311 0500 1400 0066 YYYY -0000	500	1400	573	307	1,22	16,30	0,35	780	11311-01	897
11311 0500 1800 0066 YYYY -0000	500	1800	795	420	1,25	20,85	0,45	880	11311-02	1012
11311 0500 2000 0066 YYYY -0000	500	2000	815	430	1,25	22,95	0,60	930	11311-03	1070
REF. O-NP : 11312										
11312 0500 1400 0066 YYYY -0000	500	1400	573	307	1,22	16,30	0,35	720	11312-01	828
11312 0500 1800 0066 YYYY -0000	500	1800	795	420	1,25	20,85	0,45	820	11312-02	943
11312 0500 2000 0066 YYYY -0000	500	2000	815	430	1,25	22,95	0,60	870	11312-03	1001

Konform EN442-1: 2014: Radiatoren und Konvektoren
Preise Deutschland in Euro (ohne MwSt.)

Standard Betriebsdruck: 6 bar. Die Oni-Modelle O-P und O-NP sind standardmäßig in der Farbe S600 (feiner Strukturlack, weiß) erhältlich. Nicht in Farbe Gloss White erhältlich. Siehe auch unsere umfangreiche Farbentabelle auf der technischen Preisliste oder unter www.vasco.eu.

TECHNISCHE ZEICHNUNG

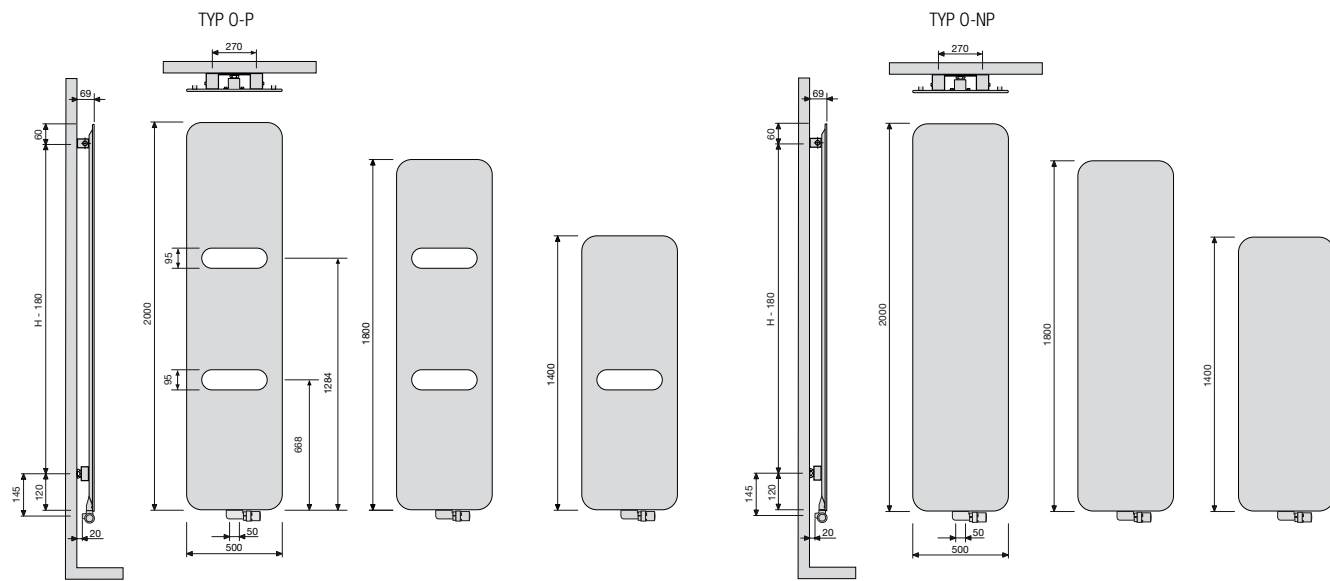

VENTILE

Typ	Bestell-Nr.	Farbe	Preis
Ventil	118210300009016	Weiss	138
Eckausführung	118210300000099	Chrom	154
	1182103000009993	Edelstahl	183

Rücklauf Vorlauf



Ventil Durchgangsform	118210400000099	Chrom	154
-----------------------	-----------------	-------	-----

Rücklauf Vorlauf



WANDACCESSOIRE MULTI+ FÜR ONI-MODELL O-NP

Typ	Bestell-Nr.	Farbe	Preis
MULTI+ rechts	118373000000300	M300	175
	118373000000600	S600	175
	118373000000601	S601	175
MULTI+ links	118373100000300	M300	175
	118373100000600	S600	175
	118373100000601	S601	175

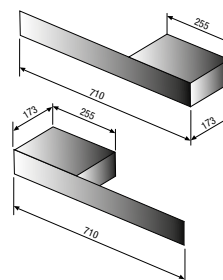

Breite MULTI+ (rechts bzw. links) = 710 mm.
 MULTI+ ist erhältlich in der Farbe des Heizkörpers, wenn zusammen bestellt. Aufpreis +15%.

ANSCHLUSS

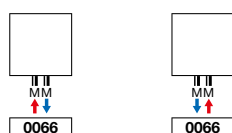

PRODUKTGRUPPE 1B





A BRAND OF THE VASCO GROUP

Vasco Group GmbH

Flugplatz 21
DE-44319 Dortmund
T. +49 231 4773150
F. +49 231 47731530
info@vasco.eu

www.vasco.eu

www.vasco-group.eu

BR/Vasco/DE/Januar2017/versie1.0

Vasco übernimmt keine Verantwortung für mögliche Druckfehler und eventuelle Änderungen des Produktprogramms.

Allgemeine Verkaufsbedingungen: www.vasco.eu

Design: Studio Segers | Photography: Studio Ink-Sven Geboers | Thanks to: Studio PSG & At Home Publishers

Architects: Daniel Feytongs Interieurarchitect (S. 6), Artenic (S. 8), Walter Wuyts Architect (S. 9), Pluspunt Architecten-Ellen Vertommen (S. 10, 13, 16), Raf Segers Architect (S. 12)