

Optima

Perfekte Technik, modernes Design.

Zubehör für Waschtisch,
WC und Urinal





Cleverer Lösungen, universell einsetzbar.



Soll ein Bad renoviert oder modernisiert werden, sind stets eine Reihe ästhetischer und funktionaler Aspekte zu bedenken. Gerade das Thema WC-Zubehör beansprucht in diesem Zusammenhang große Aufmerksamkeit, da hier universelle Lösungen gefordert sind. So müssen einzelne Komponenten mit bereits vorhandenen Elementen harmonisieren und auch die Eignung für unterschiedliche Einbausituationen spielt eine zentrale Rolle bei Planung und Umsetzung.

Optima präsentiert durchdachte, umweltgerechte und hygienische Lösungen: Mit WC-Sitzen, Spülkästen, Betätigungsplatten, Druckspülern für WC und

Urinal und nicht zuletzt passenden WC-Montageelementen bietet Optima das komplette Sortiment modernen WC-Zubehörs. Die nachfolgenden Seiten werden Ihnen einen ersten Überblick vermitteln – fragen Sie Ihren Sanitär-Fachmann, er wird Sie eingehend beraten.

Soll ein Bad neu gestaltet oder modernisiert werden, sind viele gestalterische und funktionale Aspekte zu bedenken, damit am Ende alles ideal zusammenpasst.



Optima WC-Sitz
hochwertiges Qualitätsmodell

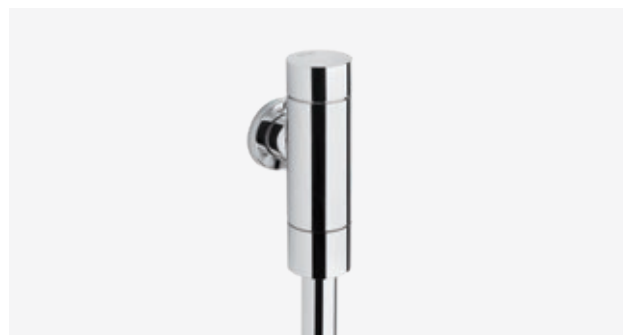

WC-Druckspüler
einstellbare Spülmenge von 6–12 l



Optima L Urinal-Betätigungsplatten
in Weiß oder in Chromoptik



Optima Design-Siphon

Optima WC-Sitze – modernes Design.

Der Optima WC-Sitz ist ein universell einsetzbares Qualitätsmodell mit ergonomischem Sitzkomfort, optionaler Absenkautomatik und optional abnehmbarer Edelstahlbefestigung. Der im Deckel integrierte Sitzring und die extrem flache Unterseite mit eingelassenen „easy clean“-Puffern macht dieses Modell besonders reinigungsfreundlich. Alle Montageteile

sind im Set enthalten. Optima WC-Sitze sind gegen UV-Licht und Chemikalien beständig und zudem bruchsicher. Sie enthalten keine umweltgefährdenden Stoffe, da sie aus einem auf harzgebundener Zellulose basierenden Duroplast hergestellt werden. Ihre sehr harte Oberfläche ist weitgehend resistent gegen Kratzer oder Zigaretteglut.

Optima – die Merkmale

- + Hochwertige Duroplast-Qualität
- + Sitzring im Deckel integriert
- + Edelstahlbefestigung mit Schnelldrehmutter
- + 2 Deckelpuffer, 4 Sitzpuffer
- + Wahlweise: abnehmbare Edelstahlbefestigung, Absenkautomatik aus Metall (auch nachrüstbar)



Weiß-Alpin



Pergamon



Bahamabeige



Manhattan



Metall-Absenkautomatik
für mehr Komfort



Optima WC-Sitz
hochwertiges Qualitätsmodell

Optima S WC-Sitze – exzellente Qualität.

Der Optima S WC-Sitz überzeugt durch sein modernes Design und die universelle Passform. Dabei ist der Sitzring im Deckel teilintegriert. Der stabile WC-Sitz

wird komplett mit den benötigten Befestigungen inklusive Montageschlüsseln geliefert.

Optima S – die Merkmale

- + Hochwertige Duroplast-Qualität
- + Sitzring im Deckel teilintegriert
- + Mit Edelstahl- oder Kunststoffbefestigung
- + 2 Deckelpuffer, 4 Sitzpuffer
- + Farbe Weiß-Alpin



Weiß-Alpin



Optima S WC-Sitz
überzeugt durch sein modernes Design

Optima WC-Sitze für Markenkeramik.



Optima WC-Sitz
für Keramag iCon/4u,
Weiß, mit Steckbefestigung



Optima WC-Sitz
für Keramag iCon/4u, Weiß,
mit integrierter abnehmbarer
Absenkautomatik



Optima WC-Sitz
für Keramag Renova Nr. 1, Weiß
mit Edelstahlbefestigung



Optima WC-Sitz
für Keramag Renova Plan, Weiß,
mit integrierter, abnehmbarer
Steckbefestigung



Optima WC-Sitz
für Keramag Renova Plan, Weiß,
mit integrierter abnehmbarer
Absenkautomatik



Optima WC-Sitz
für V&B Verity, Subway, Omnia
Architectura, Sunberry, Weiß, mit
Steckbefestigung (BVO)



Optima WC-Sitz
für V&B Verity, Subway, Omnia
Architectura, Sunberry, Weiß, mit inte-
grierter abnehmbarer Absenkautomatik



Optima WC-Sitz
für Duravit Starck 3, Starck 2, Darling
NEW, Happy D, Weiß, mit integrierter,
abnehmbarer Steckbefestigung



Optima WC-Sitz
für Duravit Starck 3, Starck 2, Darling
NEW, Happy D, Weiß, mit integrierter
abnehmbarer Absenkautomatik

Universell einsetzbar – Schallschutz-Sets.

Mit den hochwertigen Schallschutz-Sets von Optima reduzieren Sie die Schallübertragung von z. B. Einlaufgeräuschen, WC-Deckelschlag oder dem Absetzen eines Glasbechers auf dem Waschbecken um bis zu 80 %. Schallschutz-Sets dienen als elastische Unterlage zwischen Sanitärobjekt und Wand. Die Materialstärke beträgt 5 mm. Wichtige Material-Fak-

toren für eine effektive Schallreduzierung sind eine hohe Stauchhärte sowie der geringe Druckverlust. Optima Schallschutz-Sets punkten hier mit optimalen Werten. Alle Schallschutz-Sets werden mit hochwertigen Gummitüllen zur Herstellung einer körperschallisolierten Schraubverbindung geliefert.

Alle Vorteile im Überblick

- + Reduzierung der Schallübertragung zwischen Anbau-Keramik und Wand um bis zu 80 %
- + Einmal angeschraubte Keramiken bleiben langfristig fest, zeit- und kostenintensives „Nachziehen“ entfällt
- + Hergestellt aus hochwertigem, geschlossenzelligem PE-Material mit sehr hoher Stauchhärte
- + Lieferung inklusive Schalldämmtüllen, Schalldämmringen und Unterlegscheiben
- + Schalldämmgutachten Nr. 7.321/2013 vom Institut für Bautechnik in Berlin
- + Materialstärke 5 mm
- + Absolut silikonverträglich
- + Säurebeständig



Produktbezeichnungen	Abmessung (BxH)	Materialstärke
Schallschutz-Set universell „3 in 1“ für Wand-WC, Wand-Bidet und Urinal	460 x 550 mm	5 mm
Schallschutz-Set universell für Waschtische 600 bis 800 mm	800 x 240 mm	5 mm

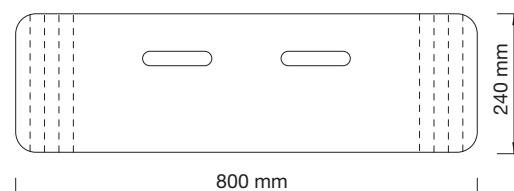
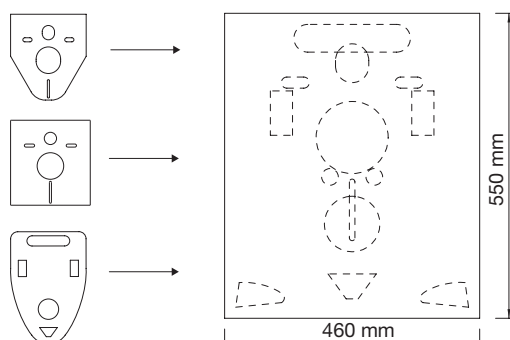

Ausführung für Wand-WC, Wand-Bidet und Urinal
Geeignet für runde und eckige Keramik

Ausführung für Waschtische
600 bis 800 mm, geeignet für runde und eckige Keramik

Optima L und Optima S Spülkästen.

Die Optima Aufputz-Spülkästen haben eine werkseitig eingestellte Spülmenge von 6 Litern. Die Spülkästen gibt es in zwei verschiedenen Ausführungen: mit 2-Mengen- oder mit Spül-/Stopp-Spültechnik. Die Bedienelemente sind bei beiden Ausführungen im Deckel integriert. Beim Austausch alter Modelle der gängigsten Hersteller können alte Anschlusslöcher abgedeckt, bzw. bereits vorhandenen Aufhängungen genutzt werden.

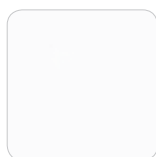

Weiß-Alpin

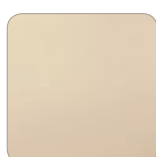

Bahamabeige



Manhattan



Moosgrün



Optima L Spülkasten

- + 2-Mengen-Spülung
- + Füllvolumen 7,5 Liter
- + Vollisolation
- + 3-seitiger Anschluss
- + Variable Anschlussmöglichkeiten von 222–345 mm
- + Verchromtes Eckventil 1/2 Zoll mit Schubrosette und verchromtem Verbindungsrohr Ø 10 mm
- + Spülrohrbogen 200 x 210 mm, Ø 50 x 44 mm
- + Euro Innenverbinder
- + Inklusive Befestigungsmaterial
- + Armaturengruppe I
- + DIN-geprüft



Optima S Spülkasten

- + Start/Stopp-Taste im Deckel integriert
- + Füllvolumen 7,5 Liter
- + Vollisolation
- + 3-seitiger Anschluss
- + Variable Anschlussmöglichkeiten von 222–345 mm
- + Verchromtes Eckventil 1/2 Zoll mit Schubrosette und verchromtem Verbindungsrohr Ø 10 mm
- + Spülrohrbogen 200 x 210 mm, Ø 50 x 44 mm
- + Euro Innenverbinder
- + Inklusive Befestigungsmaterial
- + Armaturengruppe I
- + DIN-geprüft

Optima Druckspüler.

Unser Trinkwasser ist ein unentbehrliches Element. Zeitgemäße Spülsysteme müssen zu sparsamem Umgang beitragen. Beispielhaft dafür arbeiten die Optima WC- und Urinal-Druckspüler für Aufputz-

oder Wandeinbauinstallation. Sie stehen für sparsamen Verbrauch und leisen, zuverlässigen Betrieb. (siehe Seite 10)



WC-Druckspüler
6 l Spülmenge

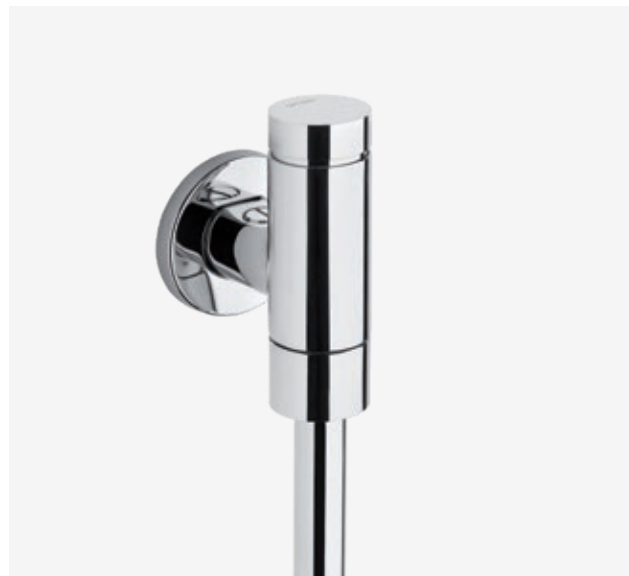

Urinal-Druckspüler
einstellbare Spülmenge von 1 – 6 l

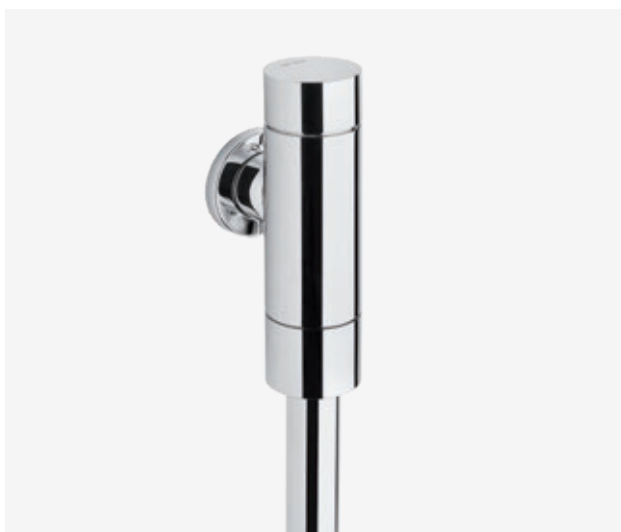

WC-Druckspüler
einstellbare Spülmenge von 6 – 12 l

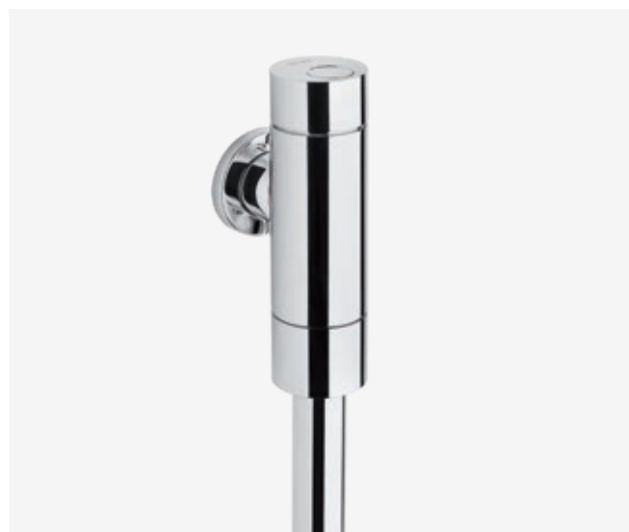

WC-Druckspüler Silent
(geräuscharmer Betrieb, Schallschutzklasse I), einstellbare Spülmenge von 4,5 – 9 l, mit Spartaste (50 % der Hauptspülmenge)

Optima L Montageelemente.

Duofix Vorwandelemente sind universell und schnell einsetzbare Montageelemente für den Trockenbau, die sich für den Einbau in eine Trockenbauwand oder Vorwandinstallation eignen. Der Unterputz-Spülkasten der Serie Duofix gewährleistet eine dauerhaft hohe

Funktionssicherheit. Das Montageelement für Waschtische bietet eine freie Gestaltungsmöglichkeit, denn es kann für teil- oder raumhohe Installationen verwendet werden.

Montageelement für Wand-WC mit UP-Spülkasten 320

- + Betätigung von vorne
- + Fußstützen mit cm-Raster-Markierung, rutschsicher, höhenverstellbar, verzinkt
- + UP-Spülkasten UP320 mit Betätigung von vorne, 25 Jahre Ersatzteilsicherheit
- + UP-Spülkasten für werkzeuglose Montage und Servicearbeiten
- + Bauschutz für Serviceöffnung werkzeuglos montier- und ablängbar
- + Spülmenge einstellbar
- + Bei Werkseinstellung sofortiges Nachspülen möglich
- + ohne Betätigungsplatte



Optima L Duofix
Unterputz-Spülkästen für Massiv- und Trockenbau

Waschtisch-Montageelement

- + Für Trockenbau zur Montage von Waschtischen
- + Für Standarmaturen
- + Zum Einbau in teil- oder raumhohe Vorwandinstallationen
- + Zum Einbau in raumhohe Installationswände



Montageelement
für Waschtisch, 112 cm, für Standarmatur

Optima S Montageelement.

Kombifix-Montageelemente eignen sich ideal für den Einbau bei nass gemauerten oder betonierten Wänden. Zudem garantiert der Unterputz-Spülkasten des

Kombifix WC-Elementes eine schnelle, werkzeuglose Montage und dauerhaft hohe Funktionssicherheit.

Montageelement für Wand-WC mit UP-Spülkasten 320

- + Betätigung von vorne
- + Befestigung für Wand-WC-Bogen schallgedämmt, von vorne montiert
- + Befestigung für Wand-WC-Bogen steckbar
- + UP-Spülkasten UP320 mit Betätigung von vorne, 25 Jahre Ersatzteilsicherheit
- + UP-Spülkasten für werkzeuglose Montage und Servicearbeiten
- + UP-Spülkasten schwitzwassergedämmt
- + Spülmenge einstellbar
- + Bei Werkseinstellung sofortiges Nachspülen möglich
- + Ohne Betätigungsplatte



Optima S Kombifix plus
Unterputz-Spülkästen für Massivbau

Optima Urinal-Betätigungsplatten und Urinal-Rohbauset.

Soll ein Bad neu gestaltet oder modernisiert werden, sind viele gestalterische und funktionale Aspekte zu bedenken, damit am Ende alles ideal zusammenpasst. Optima bietet das komplette Sortiment modernen WC- und

Waschtischzubehörs – durchdachte, umweltgerechte, hygienische und nicht zuletzt ästhetische Lösungen. Hier präsentieren wir einen kleinen Ausschnitt daraus:

Optima L Urinal-Rohbauset

SCHELL Urinal-Wandeinbau-Spülarmatur COMPACT II

- + Rohbauset für mechanische und elektronische Auslösung
- + Sehr leise Wandeinbau-Spülarmatur (Geräuschklasse I) mit innenliegender Vorabsperrung zur Aufnahme der SCHELL Urinalbetätigungen
- + Fließdruck: 0,8–5 bar, Spülstrom: 0,3 l/s
- + Lieferumfang: Kunststoff-Rohbaugehäuse (vormontierte Wasserstrecke aus Messing mit Vorabsperrung), Dichtstopfen, Putzdeckel

Optima L Urinal-Betätigungsplatte

Feinbauset für SCHELL Urinal-Wandeinbau-Spülarmatur COMPACT II

- + Betätigungsplatte inklusive mechanischer Selbstschlusskartusche aus Kunststoff mit integriertem Düsenbohrungs-Vorfilter
- + Spülmenge einstellbar (1–6 l)
- + Frontplatte aus Kunststoff in Weiß oder in Chromoptik
- + Lieferumfang: Fertigbauset bestehend aus Betätigungsplatte mit Drucktaste, Montage-rahmen und Selbstschlusskartusche



Optima L Urinal-Rohbauset
SCHELL Urinal-Wandeinbau-Spülarmatur COMPACT II



Optima L Urinal-Betätigungsplatten
in Weiß oder in Chromoptik

Ästhetische Lösungen: Optima Design-Siphon und Design-Eckventil.

Optima Design-Siphon

- + Gehäuse und Rohre Messing poliert
- + Messingrosette mit Gleitring
- + Montagefreundlich durch Steckanschluss des Abflussrohres
- + Bauform nach DIN 274, Chrom

Optima Design-Eckventil

- + Zugfeste Konus-Quetschverschraubung aus Messing
- + Mit Längenausgleich
- + Schubrosette Ø 65 mm
- + Abdeckplatte für flexible Schläuche mit Rohrstützen
- + DN 15 G 1/2 x DN 10 G 3/8 AG, Chrom



Optima Design-Siphon



Optima Design-Eckventil

Bestens beraten.

Optima steht für intelligente und technologisch hochwertige Produkte in modernem Design. Variable Kombinationsmöglichkeiten des haustechnischen Programms erlauben eine individuelle Gestaltung im Sanitär-, Installations- und Heizungsbereich.

Mit einer über Jahre garantierten Produkt- und Nachkauf-Garantie und dem attraktiven Preis-Leistungs-Verhältnis empfiehlt sich Optima als zuverlässiger Partner für innovative Haustechnik. Alle Optima Produkte werden von führenden Herstellern mit hohem Qualitätsstandard gefertigt.

Besuchen Sie uns im Internet: www.mein-optima.de