

Optima

Flexibel und individuell.

Optima S Keramik





Optima S Keramik –
individuelle Lösungen für Ihr Bad.



Mit dem Keramikprogramm der Serie S bietet Optima praktische sowie individuelle Lösungen für das Bad. Ganz gleich, ob es um die Gestaltung eines neuen Bades geht, eine Renovierung ansteht oder lediglich der Austausch eines einzelnen Objektes geplant ist: Die Optima S Keramik ist durch die Vielzahl unterschiedlicher Produkte und Abmessungen äußerst flexibel einzusetzen und passt immer – an jeden Ort, zu jedem Stil.

Für unterschiedliche Anforderungen stehen Waschtische in vier verschiedenen Größen zur Auswahl. Abgestimmt darauf sind zwei Halbsäulen, zwei Keramikablagen, Urinale und diverse WCs. Letztere sind als wandhängende oder stehende Lösung, als Flach- oder Tiefspüler sowie in einer Tiefspül-Kompaktversion verfügbar.

Alle Optima WCs sind durchgehend glasiert – ein überzeugendes Merkmal ihrer Qualität. Ergänzt wird das Programm durch ein innovatives, wandhängendes WC mit einem spülrandlosen Innenbecken und Flush-Technologie für perfekte Hygiene. Insgesamt zeichnen moderate Preise und Top-Qualität das Keramikprogramm Optima S aus.



Zwei Farbtöne

Die Optima S Keramikprodukte stehen in alpinweiß zur Verfügung, ein Kernprogramm auch in bahamabeige. So passen sie in jedes Badambiente.



Handwaschbecken
Ideal für das Gäste-WC



Waschtisch
der Optima S Waschtisch steht in drei Breiten zur Verfügung



Tiefspül-WC
wandhängend, spülrandlos mit Flush-Technologie

Mit Optima zur richtigen Lösung.

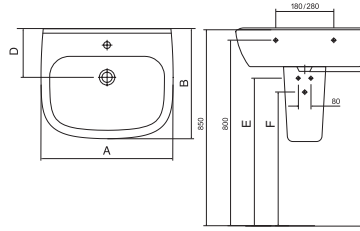

Breite	A	B	C	D	E	F	Artikelnummer
450 mm*	450	370	155	180	660	600	
550 mm	550	470	175	210	640	580	
600 mm*	600	500	195	210	620	560	
650 mm*	650	500	195	210	620	560	

Handwaschbecken 450 x 370 mm, mit Hahnloch, mit Überlauf, **Waschtisch** 550 x 470 mm, mit Hahnloch, mit Überlauf, 600 x 500 mm, mit Hahnloch, mit Überlauf, 650 x 500 mm, mit Hahnloch, mit Überlauf

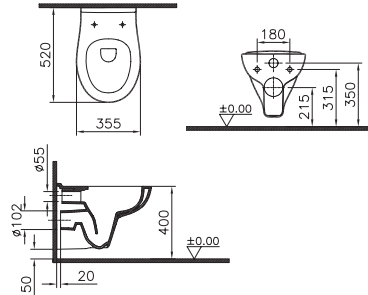

Wand-Tiefspül-WC
spülrandlos, mit Flush-Technologie

Universal Halbsäule
Handwaschbecken
Waschtisch

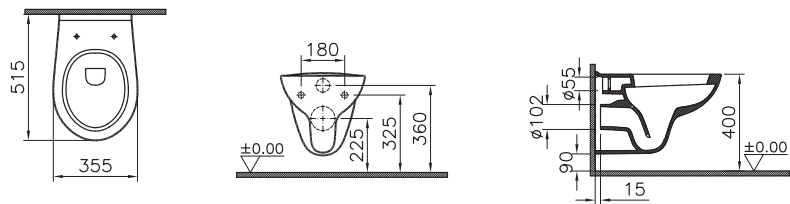

Wand-Tiefspül-WC*
355 x 515 mm

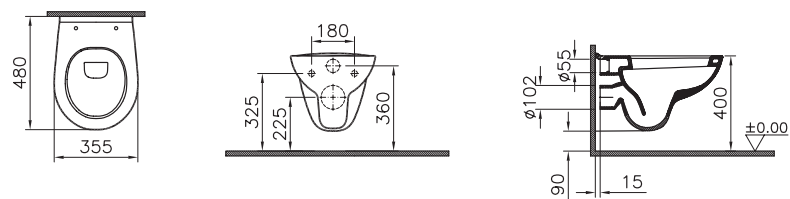

Wand-Tiefspül-WC Kompakt
355 x 480 mm, WC-Sitz im Lieferumfang nicht enthalten, bitte gesondert bestellen

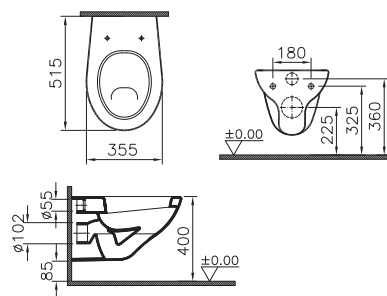

Wand-Flachspül-WC 355 x 515 mm,
WC-Sitz im Lieferumfang nicht enthalten, bitte gesondert bestellen



WC-Sitz
im Optima Sortiment sind passende
WC-Sitze mit und ohne Absenkauto-
matik zu finden

Die WC-Sitze bitte gesondert bestellen, da sie nicht im Lieferumfang enthalten sind.
*auch in bahama beige erhältlich

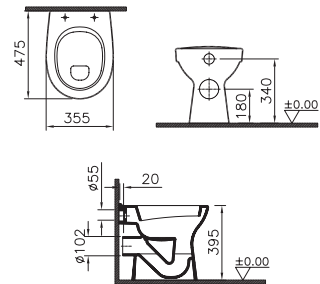
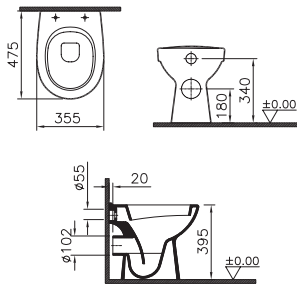

Stand-WC

Stand-Tiefspül-WC*
355 x 395 x 475 mm

Stand-Flachspül-WC 355
x 395 x 475 mm

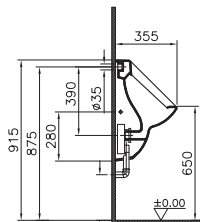
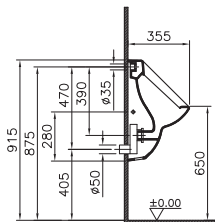
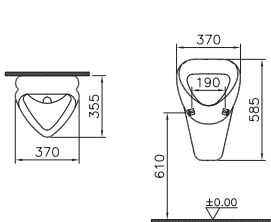

Urinal

370 x 585 x 355 mm, Universalablauf, Zulauf von hinten

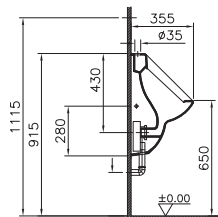
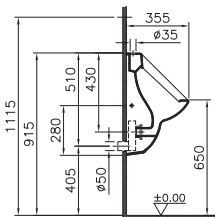
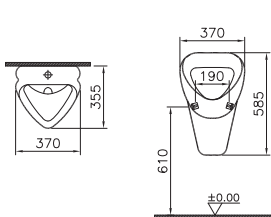

Urinal

370 x 585 x 355 mm, Universalablauf, Zulauf von oben

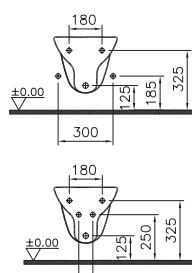
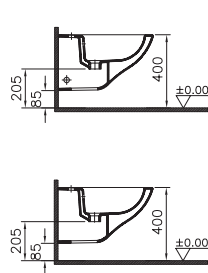
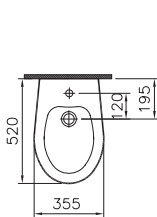

Wand-Bidet

355 x 520 mm

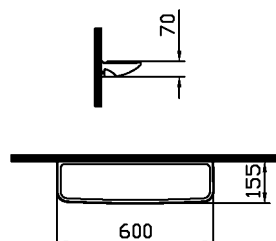
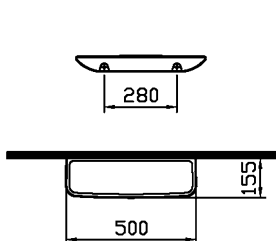

Keramikablagen

Ablageplatte
500 x 155 mm

Ablageplatte
600 x 155 mm

*auch in bahamabeige erhältlich

Optima S Keramik für barrierefreie Anwendung.



Optima WC* ohne Spülrand – besonders pflegeleicht, Ausladung von 700 mm, auch mit Spülrand als Tief- oder Flachspüler, für die barrierefreie Anwendung geeignet

Die persönlichen Bedürfnisse ändern sich im Laufe des Lebens – und damit auch die Anforderungen an das Bad. Aus diesem Grund ist eine flexible Badplanung sehr wertvoll. Sie sorgt für die Zukunft vor und kombiniert besondere Ansprüche mit schönem Design – die Optima Keramik für das barrierefreie, zukunftsorientierte Generationenbad.

Meist genügen bereits kleine Dinge, um den Bade- und Dusch-Alltag auf lange Sicht komfortabler und sicher zu gestalten. Denn was dem einen ein Plus an Sicherheit bietet, bedeutet dem anderen ein Mehr an Komfort: z. B. ein unterfahrbarer Waschtisch und ein erhöhtes WC.



Optima Stand-WC
mit komfortabler Sitzhöhe von 480 mm, erhältlich als Tief- oder Flachspül-WC

Das Optima WC ohne Spülrand mit Flush-Technologie bietet weniger Angriffsfläche für Bakterien sowie Keime und erleichtert die Reinigung durch den abnehmbaren Spülverteiler. Im täglichen Reinigungsprozess können so Zeit und Putzmittel gespart werden – ein Plus für den Einsatz im öffentlichen Bereich.

Das Ziel heißt Funktionalität – kombiniert mit einem ansprechenden Design.



Optima Wand-Tiefspül-WC*
mit einer um 60 mm erhöhten Sitzposition, geeignet für die barrierefreie Anwendung



Optima Waschtisch
unterfahrbar und mit großzügiger Ablagefläche

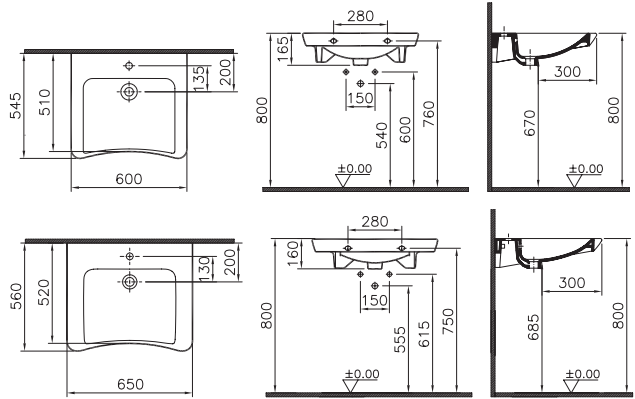

Breite	Variante	Artikelnummer
600 mm	mit Hahnloch und Überlauf	
600 mm	ohne Hahnloch, mit Überlauf	
600 mm	ohne Hahnloch und Überlauf	
600 mm	mit Hahnloch, ohne Überlauf	

Breite	Variante	Artikelnummer
650 mm	mit Hahnloch und Überlauf	
650 mm	ohne Hahnloch, mit Überlauf	
650 mm	ohne Hahnloch und Überlauf	
650 mm	mit Hahnloch, ohne Überlauf	

Waschtisch

unterfahrbar, erhältlich in Breite 600 und 650 mm, Varianten mit/ohne Hahnloch und mit/ohne Überlaufloch

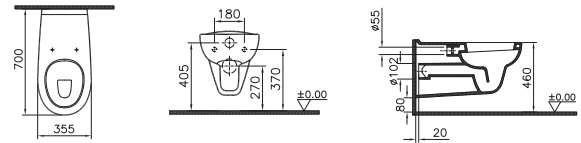
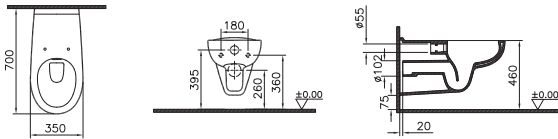

Flachspül-WC verlängert 700 mm

Wand-Tiefspül-WC spülrandlos mit Flush-Technologie, verlängert 700 mm

Tiefspül-WC verlängert 700 mm

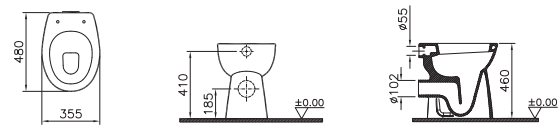
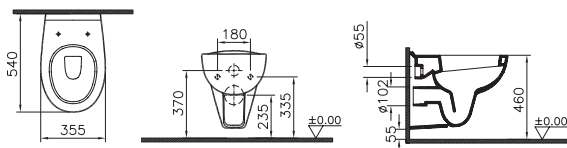

Stand-Flachspül-WC

Wand-Tiefspül-WC
+60 mm Sitzhöhe

Stand-Tiefspül-WC
460 mm Sitzhöhe

Bestens beraten.

Optima steht für intelligente und technologisch hochwertige Produkte in modernem Design. Variable Kombinationsmöglichkeiten des haustechnischen Programms erlauben eine individuelle Gestaltung im Sanitär-, Installations- und Heizungsbereich.

Mit einer über Jahre garantierten Produkt- und Nachkauf-Garantie und dem attraktiven Preis-Leistungs-Verhältnis empfiehlt sich Optima als zuverlässiger Partner für innovative Haustechnik. Alle Optima Produkte werden von führenden Herstellern mit hohem Qualitätsstandard gefertigt.

Besuchen Sie uns im Internet: www.mein-optima.de