

# Optima

Pures Design für moderne Bäder.

## Optima L Keramik





Optima L Keramik – klares Design  
und hohe Funktionalität.



Die klare, moderne Optik der Optima L Badkeramik wird in einer großen Bandbreite an Produkten für unterschiedlichste Ansprüche umgesetzt. Beispielsweise stehen Waschtische in vielen Größen zur Auswahl: Vom Gästebad bis zum XXL-Luxusbad sind die passenden Abmessungen vorhanden.

Bidet, Urinal und WCs sind passend dazu flexibel einsetzbar; letztere als wandhängende Tief- oder Flachspüler, als Kompaktversion mit verdeckter

Befestigung oder spülrandlos. Komplettiert wird die Serie durch exklusive WC-Sitze – einfach zu montieren und leicht zu reinigen.

Perfekte Qualität und sehr gute Pflegeeigenschaften sind die Merkmale dieses äußerst anspruchsvollen Keramikprogramms, das mit Optima Clean beschichtet ist. Dabei handelt es sich um eine extrem glatte und robuste Oberflächenveredelung, die Wasser und Schmutz einfach abperlen lässt.



### **Klare Farbgebung:**

Die Optima L Keramik präsentiert sich in zeitlosem Weiß – eine klare Farbe für ein pures und modernes Design.



### **Waschtisch**

Der Waschtisch steht in 60, 65, 80, 100 cm Breite zur Verfügung.



### **Wandhängendes Tiefspül-WC**

Mit verdeckter Befestigung für eine hervorragende Optik und beste Voraussetzungen zur Reinigung.



### **Wandhängendes, spülrandloses Tiefspül-WC**

Die neuen WCs fallen durch ihr stilvoll randloses Innenbecken-Design auf und garantieren dadurch perfekte Hygiene.



# Gerade Linien, puristische Anmutung.

Konsequenz in Form und Funktion ist bei Optima stets gegeben. Alle Artikel eines Programms bauen systematisch aufeinander auf und passen daher ideal zusammen. Aus diesem Grund lässt sich Optima L Badkeramik beispielsweise ausgezeichnet im Gästebad einsetzen. Handwaschbecken, WC und Urinal besitzen kompakte Abmessungen und sind perfekt

aufeinander abgestimmt. Selbstverständlich macht Optima L auch im geräumigen Wohlfühl-Bad eine erstklassige Figur: Großzügige Maße in modernem, puristischen Design kombiniert mit der hervorragenden Funktionalität machen Optima L zu einem Highlight für Ihr Bad.



**Handwaschbecken**



**Waschtisch**



**Tiefspül-WC wandhängend**



**Waschtisch**



# Badmöbel zur Optima L Keramik.

Unterschränke in fünf verschiedenen Breitenmaßen lassen sich ideal mit den Optima L Waschtischen kombinieren, so dass vom Gästebad bis zum Familienbad passende Lösungen zur Verfügung stehen. Jede dieser Kombinationen können Sie optional durch passende Schränke ergänzen.

Ebenso sind Spiegelschränke und Leuchtspiegel im Optima Programm zu finden – in verschiedenen Ausführungen und Ausstattungen runden sie die Badmöbelserie harmonisch ab.



## Querschnitt

Von innen nach außen:

- MDF-Trägerplatte
- Thermoformfolie



## Thermoformfront

Alle weißen Optima L Badmöbel werden aus MDF-Platten hergestellt. Auf die Trägerplatten der Fronten wird eine Thermoformfolie aufgebracht, der Korpus hingegen ist melaminbeschichtet. Durch die besondere Verarbeitung mit Thermoformfolie und Melamin sind die Badmöbel pflegeleicht und feuchtigkeitsbeständig.

## Querschnitt

Von innen nach außen:

- E1-Spanplatte
- Melaminbeschichtung
- Dickkante umlaufend



## Melaminfront

Optima L Badmöbel in Hacienda Creme und Hacienda Schwarz werden aus Spanplatten (E1) gefertigt. Dieser Kern wird melaminbeschichtet und die Fronten werden zusätzlich mit einer umlaufenden Dickkante versehen. Die Technik lässt Optima L Badmöbel das feuchte Badklima bestens meistern. Zudem sind sie durch einfaches Abwischen mit einem feuchten Tuch sehr gut zu pflegen.



## Wohlfühlen mit Optima

Drei moderne Dekore verleihen Ihrem Bad eine Atmosphäre zum Wohlfühlen:

- |   |   |
|---|---|
| <b>1 Weiß Hochglanz</b> (Frontdekor),<br><b>Weiß glänzend</b> (Korpusdekor) | <b>3 Eiche Dekor Flanelle</b><br>(Front- und Korpusdekor) |
| <b>2 Eiche Cashmere</b><br>(Front- und Korpusdekor)                         | <b>4 Hacienda Schwarz</b><br>(Front- und Korpusdekor)     |



# Optima L Badkeramik

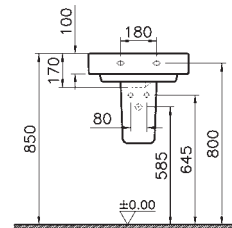
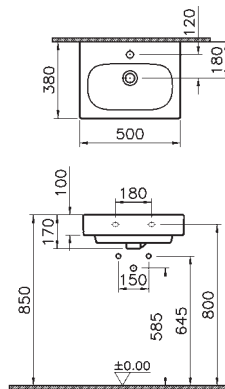
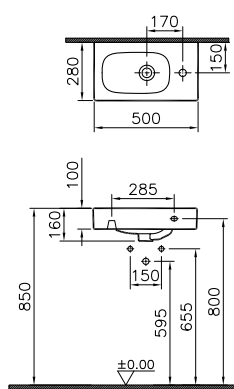

**Handwaschbecken**

50 x 28 cm asymmetrisch

50 x 38 cm

Die Halbsäule ist nur beim Handwaschbecken 50 x 38 cm verwendbar

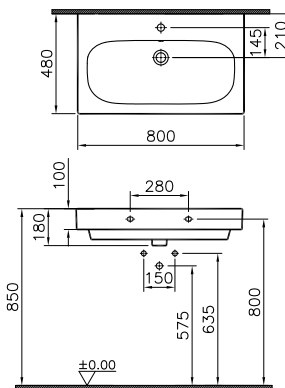
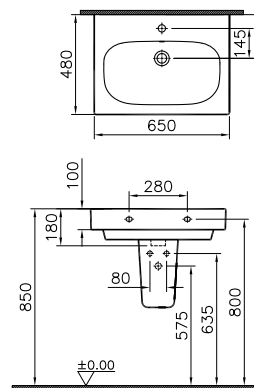
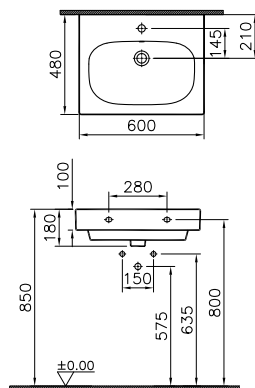

**Waschtisch**

60 x 48 cm

65 x 48 cm

80 x 48 cm

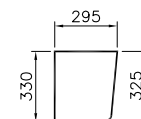
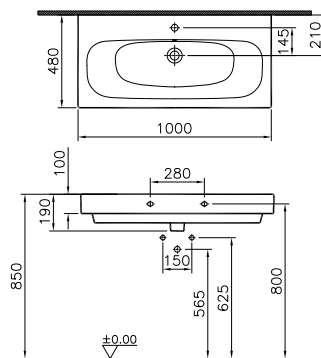

**Waschtisch 100 x 48 cm**

**Halbsäule für Waschtische**

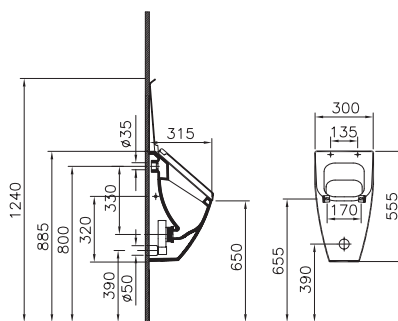

**Urinal** mit Zulauf von hinten und Deckel, nicht mit Optima Clean beschichtet **UR+OPL**

**WC-Sitze** aus hochwertigem Kunststoff, abnehmbar

Abnehmbar, mit Absenkautomatik



# Optima L Badkeramik.

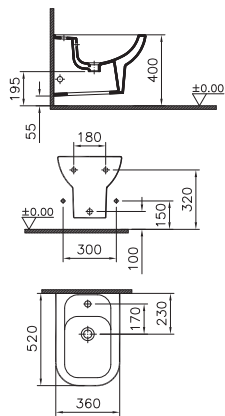

**Bidet** 52 cm, wandhängend, Wasseranschlüsse seitlich

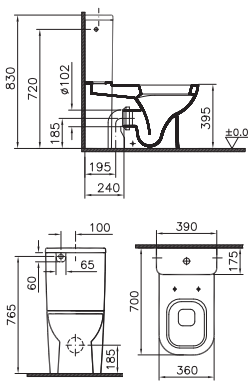

**Stand-WC-Kombination** 70 cm Spülkasten

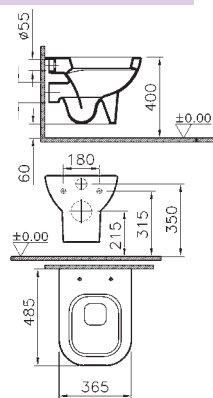

**Tiefspül-WC Compact** 48 cm, wandhängend

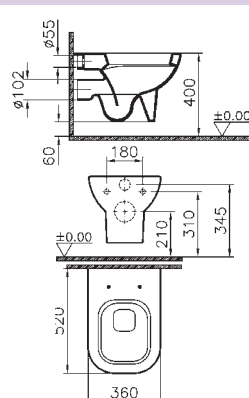

**Tiefspül-WC** 52 cm, wandhängend

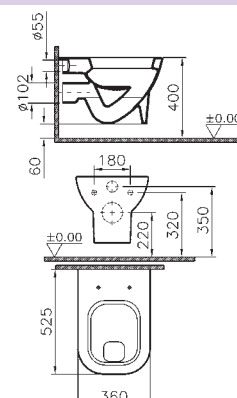

**Flachspül-WC** 52 cm, wandhängend

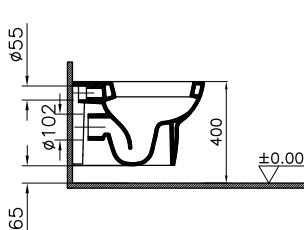

**Tiefspül-WC** 52 cm, wandhängend, mit verdeckter Befestigung

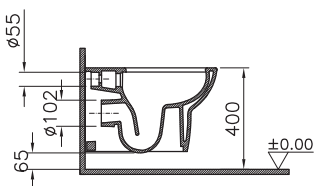
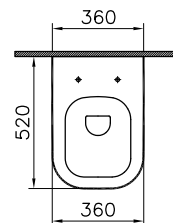
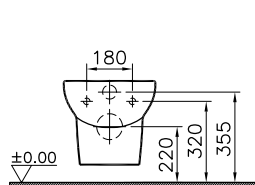

**Tiefspül-WC** 52 cm, wandhängend, spülrandlos, mit Flush-Technologie

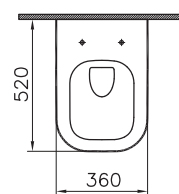
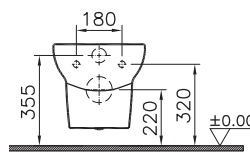

## Reinigungs- und Pflegehinweise.

# Einfach sauber.

Das Badezimmer sollte sauber sein. Dazu muss es regelmäßig gereinigt werden. Die verschiedenen Materialien im Bad benötigen auch unterschiedliche Reinigungs- und Pflegemittel. Welches Mittel für

welches Material verwendet werden sollte sowie weitere interessante Informationen und Tipps, die das Badputzen vereinfachen und die Materialien schonen, finden Sie auf diesen zwei Seiten.



Keramik besteht aus natürlich vorkommenden und überzeugt mit absoluter Lichtechtheit, extremer Leistungsfähigkeit und Beständigkeit.

### Reinigung und Pflege – Keramik

- + Hartnäckige Flecken lassen sich leicht mit **Optima Pro Sanitärreiniger DU 100** oder **Optima Bad- und Küchenglanz** entfernen.
- + Bei regelmäßigem Abreiben mit einem feuchten Tuch, reicht es mit Wasser zu spülen und trocken zu reiben.
- + Bei Kalkrückständen können Sie den **Optima Kalklöser** verwenden.

Eine Wanne aus Stahl-Emaille ist gut geeignet für Bäder, die von und mit Kindern benutzt werden. Dieses Material ist extrem robust und widerstandsfähig – einfach hart im Nehmen. Dabei auch noch pflegeleicht und äußerst langlebig. Ein weiterer Pluspunkt: Das Material ist 100 % recyclebar.

### Reinigung und Pflege – Stahl-Emaille

- + Wenn regelmäßig mit einem feuchten Tuch geputzt wird, reicht spülen mit Wasser und trocken reiben.
- + Für stärkere Verschmutzungen empfehlen wir das Reinigen mit den **Optima Reinigungsprodukten**.





Acryl/Kunststoff besticht durch einen besonderen Glanz und selbst bei niedrigen Temperaturen empfindet man das Material als sehr angenehm.

#### Reinigung und Pflege – Acryl / Kunststoff

- + Acryl-/Kunststoffoberflächen sind sehr anfällig für Kratzer. Für die Reinigung deswegen keine Scheuermittel oder Mikrofasertücher verwenden.
- + Für die regelmäßige Reinigung reicht ein feuchtes Tuch und der **Pro Sanitär Reiniger DU 100**.
- + Kratzer können durch einen Fachmann herausgeschliffen oder mit der Polierpaste **Acrylstar** schonend entfernt werden.
- + Mit dem **Optima Acryl-Polierset** werden matte Stellen aufpoliert und gereinigt.

Armaturen im Bad sind meist aus Messing gegossen. Unterschiede entstehen durch die Veredelung der Oberfläche. Geläufig sind vor allem verchromte, vernickelte und farbig pulverbeschichtete Armaturen. Wunderschön glänzend, dank hochwertigen Materialien.

#### Reinigung und Pflege – Armaturen

- + Am besten werden Armaturen mit dem **Optima Armaturen-Glanz** gereinigt, mit kaltem Wasser nachgespült und anschließend mit einem weichen Tuch nachpoliert.
- + Keine Mikrofasertücher verwenden – weiche Baumwolltücher zum Reinigen benutzen.
- + Für Kalkrückstände kann ein mildes Kalkentfernungsmittel wie der **Optima Kalklöser** verwendet werden.
- + Der **Optima Bad-und Küchenglanz** entfernt Seifenreste oder sonstigen Schmutz gründlich.
- + Vermeidung von schädlichen Lösungen, wie Alkohol, Chlor, Säure, usw.
- + Generell gilt, Reinigungsmittel auf Tuch auftragen und nicht einsprühen.
- + Mit dem **Optima Chrom-Star** werden matte Chrom-Stellen aufpoliert und gereinigt.



Eine Duschwand aus Echtglas zaubert ein Gefühl von „Raum im Raum“ – und wirkt dabei auf Grund seiner Transparenz nicht einengend. Im Gegensatz zu bakterien- und schmutzanfälligen Duschvorhängen ist Glas sehr hygienisch.

#### Reinigung und Pflege – Glas

- + Nach jeder Dusche sollte das Glas mit kaltem Wasser nachgespült und mit einem Wischer abgezogen werden.
- + Hartnäckige Flecken und Verschmutzungen lassen sich mit dem **Optima Pro Sanitär Reiniger** oder dem **Duschblitz 2000** entfernen.
- + Ein intensiv wirksamer Schmutzlöser für alle Glasoberflächen ist unser **Optima Reiniger Spiegel-Blank**. Er reinigt glasklar und streifenfrei.
- + Keine Scheuermittel sowie Mikrofasertücher verwenden.

## Bestens beraten.

Optima steht für intelligente und technologisch hochwertige Produkte in modernem Design. Variable Kombinationsmöglichkeiten des haustechnischen Programms erlauben eine individuelle Gestaltung im Sanitär-, Installations- und Heizungsbereich.

Mit einer über Jahre garantierten Produkt- und Nachkauf-Garantie und dem attraktiven Preis-Leistungs-Verhältnis empfiehlt sich Optima als zuverlässiger Partner für innovative Haustechnik. Alle Optima Produkte werden von führenden Herstellern mit hohem Qualitätsstandard gefertigt.

**Besuchen Sie uns im Internet: [www.mein-optima.de](http://www.mein-optima.de)**